



	závitníky	188
	šroubováky	190
	hroty	196

	L-klíče	202
	ráčny a momentové klíče	205
	sady FORTUM	208

(ZBYTEČNOSTI NEVEDEME.)

Ruční nářadí (186-289)

05







EXTOL kapesní svinovací
vodováha 5 m se svíjecím
mechanismem

vhodná pro příčné vyrovnání
podélných prvků jako kolejnic,
kabelů vysokého napětí aj.





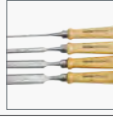



nástroj je téměř plně funkční
i při poškození až 72% libel



	sady hlavice/gola sady	212
	hlavice a nástavce	218
	sady nářadí	222
	klíče ráčnové	226
	klíče	228
	klíče nastavitelné	233

	děrovače a výsečníky	250
	kleště seeger	254
	svěrky a rychlosvěrky	255
	kladiva a paličky	258
	dláta, sekáče a průbojníky	260
	svěraky	262

	kleště	234
	kleště elektrikářské	238
	kleště SIKO	240
	hasáky	241
	kleště pákové	242
	nůžky na plech	244
	nástavce na vrtačku	246
	nýtovací kleště	249

	pily	264
	pilníky a rašple	267
	kartáče	270
	měřidla	272
	vodováhy	275
	lasery liniové	278
	instalátérské potřeby	284
	řezačky obkladaček	286

Závitníky



Závitníky a závitová očka Extol Premium splňují normy DIN 352 a DIN 223. Jsou vyrobeny z nástrojové oceli vysoké kvality a určeny k řezání vnitřních i vnějších závitů velikostí M3-M20.

EXTOL závitníky a závitová očka sada 23ks



stoupání: M12x1,75, M14x2, M16x2, M18x2,5, M20x2,5, tolerance oček 6g

tříčlenná sada závitníků se závitovými očky z kvalitní nástrojové oceli se základním stoupáním v plastové kazetě

EXTOL závitníky a závitová očka sada 32ks



tříčlenná sada závitníků se závitovými očky z kvalitní nástrojové oceli se základním stoupáním v kovové kazetě, kompletní sada včetně závitové měrky a šroubováku

nejprodávanejší složení sady na trhu, pro velikosti závitů M3-M12

stoupání: M3x0,5, M4x0,7, M5x0,8, M6x1, M8x1,25, M10x1,5, M12x1,75, tolerance oček 6g

NO

obj.č.	popis	bez DPH	S DPH
8816502	M12-M14-M16- M18-M20	2/4 ● 1 644,63	1 990,-

NO

obj.č.	popis	bez DPH	S DPH
29302	M3-M4-M5-M6- M8-M10-M12	3/5 ● 818,18	990,-

EXTOL závitová očka sada 9ks

sada je uložena v kovové krabičce a obsahuje výběr nejpoužívanějších rozměrů závitových oček

základní metrický závit se stoupáním: M3x0,5, M4x0,7, M5x0,8, M6x1, M7x1, M8x1,25, M10x1,5, M12x1,75, tolerance oček 6g



obj.č.	popis	bez DPH	S DPH
8816511	M3-M4-M5-M6-M7-M8-M10-M12	3/10 ● 342,98	415,-

NO

EXTOL závitníky sada 21ks

tříčlenná sada závitníků z kvalitní nástrojové oceli se základním stoupáním v kovové kazetě

stoupání: M3x0,5, M4x0,7, M5x0,8, M6x1, M8x1,25, M10x1,5, M12x1,75



obj.č.	popis	bez DPH	S DPH
29301	M3-M4-M5-M6-M8-M10-M12	3/10 ● 454,55	550,-

NO

EXTOL vratidlo stavitelné



obj.č.	popis	bez DPH	S DPH
8816605	1-1/2", pro závitníky M3-M12	5/20 ● 119,01	144,-

EXTOL vytahovák zalomených šroubů sada 5ks



obj.č.	popis	bez DPH	S DPH
910023	na šrouby M3-M18	6/24 ● 104,13	126,-

EXTOL vytahovák zalomených šroubů sada 4ks



unikátní tvar vytahováků, vrtáky pro předvrtání otvorů ve šroubech a vytahovky v jedné sadě

obj.č.	popis	bez DPH	S DPH
8801842	pro šrouby M5-6, M6-8, M8-10, M10-14, uchycení šestihran	4/12 ● 206,61	250,-

HSS

EXTOL vratidlo ráčnové pro závitníky



obj.č.	popis	bez DPH	S DPH
468	M3-M8	6/24 ● 164,46	199,-
469	M5-M12	6/24 ● 181,82	220,-

Ruční nářadí

Šroubováky

■ PROFESIONAL FORTUM

Špičkové šroubováky renomovaného výrobce s dlouholetými zkušenostmi s trhem v Evropě, Americe a Japonsku.

FORTUM zkušenosti profesionálů z celého světa, kteří každodenně pracují ve výrobní a montážní sféře.

Profesionální šroubováky, spojující špičkové materiály, moderní technologii a ergonomické principy. Pro jakékoli řemeslo.

+ Kovová část šroubováku je vyrobena z **oceli třídy S2**, vytvrzené v celé délce dřívku na HRC 58-60. I při této vysoké tvrdosti si však udržuje vysokou pevnost a houževnatost v krutu. Dřík je povrchově upravený **tvrdochromem** se saténovým povrchem.

Ke zvýšení tření je špička šroubu opatřena karbidovou vrstvou.

+ Ergonomicky tvarovaná rukojeť je vyrobena z polypropylenu a silikátové pryže, což jí dodává **vysokou odolnost vůči organickým rozpouštědlům a vynikající protiskluzové vlastnosti.**

fortum Šroubovák

ergonomická rukojeť z tvrdého PP plastu, na povrchu měkčená kvalitní protiskluzovou TPR pryží zvyšuje kroutící sílu šroubováku

dřík v matované úpravě z S2 oceli o tvrdosti HRC 58-60.



obj.č.	popis	bez DPH	S DPH
4740101	(-) 3x75mm	3/20 ● 40,50	49,-
4740104	(-) 4x75mm	3/20 ● 50,41	61,-
4740105	(-) 5x100mm	3/20 ● 57,02	69,-
4740107	(-) 6x125mm	3/20 ● 65,29	79,-
4740109	(-) 8x150mm	3/20 ● 98,35	119,-



obj.č.	popis	bez DPH	S DPH
4740201	PH 0x75mm	3/20 ● 40,50	49,-
4740204	PH 1x100mm	3/20 ● 57,02	69,-
4740207	PH 2x125mm	3/20 ● 65,29	79,-
4740210	PH 3x150mm	3/20 ● 98,35	119,-



obj.č.	popis	bez DPH	S DPH
4740301	PZ 0x75mm	3/20 ● 40,50	49,-
4740304	PZ 1x100mm	3/20 ● 57,02	69,-
4740307	PZ 2x125mm	3/20 ● 65,29	79,-
4740310	PZ 3x150mm	3/20 ● 98,35	119,-



obj.č.	popis	bez DPH	S DPH
4740900	1/4" x 100mm, s magnetem	3/20 ● 70,25	85,-



fortum Šroubováky, sada 4ks

ergonomická rukojeť z tvrdého PP plastu, na povrchu měkčená kvalitní protiskluzovou TPR pryží zvyšuje kroutící sílu šroubováku

dřík v matované úpravě z S2 oceli o tvrdosti HRC 58-60.



obj.č.	popis	bez DPH	S DPH
4740920	2x(-), 2x(PH), (-)4x75mm, (-)6x125mm, PH1x100mm, PH2x125mm	3/10 ● 252,07	305,-



fortum Šroubováky sada 7ks

ergonomická rukojeť z tvrdého PP plastu, na povrchu měkčená kvalitní protiskluzovou TPR pryží zvyšuje kroutící sílu šroubováku

dřík v matované úpravě z S2 oceli o tvrdosti HRC 58-60.



obj.č.	popis	bez DPH	S DPH
4740930	3x(-), 2x(PH), 2x(PZ), (-)3x75mm, (-)5x100mm, (-)6x125mm, PH1x100mm, PH2x125mm, PZ1x100mm, PZ2x125mm	3/10 ● 367,77	445,-



EXTOL Šroubovák SUPERGRIP

šroubovák s protiskluzovou úpravou rukojeti SUPERGRIP docílené mixem 30% polypropylenu a 70% jemného dřevěného prachu

fosfátovaný dřík z CrV oceli



obj.č.	popis	bez DPH	S DPH
8819263	(-) 3x75mm	12/60 ● 40,50	49,-
8819264	(-) 4x75mm	12/60 ● 45,45	55,-
8819265	(-) 5x100mm	12/60 ● 49,59	60,-
8819266	(-) 6x125mm	12/60 ● 63,64	77,-
8819268	(-) 8x150mm	12/48 ● 86,78	105,-



obj.č.	popis	bez DPH	S DPH
8819270	PH 0x75mm	12/60 ● 40,50	49,-
8819271	PH 1x100mm	12/60 ● 49,59	60,-
8819272	PH 2x125mm	12/60 ● 63,64	77,-
8819273	PH 3x150mm	12/60 ● 86,78	105,-



obj.č.	popis	bez DPH	S DPH
8819275	PZ 0x75mm	12/60 ● 40,50	49,-
8819276	PZ 1x100mm	12/60 ● 49,59	60,-
8819277	PZ 2x125mm	12/60 ● 63,64	77,-
8819278	PZ 3x150mm	12/60 ● 86,78	105,-



EXTOL Šroubovák

ergonomicky výrazně tvarovaná rukojeť z tvrdého PP plastu, měkčená na povrchu TPR pryží a opatřená protiskluzovými prvky

dřík z CrV chromované oceli tvrzený a magnetický v špičce



obj.č.	popis	bez DPH	S DPH
55009	(-) 2x50mm	12/60 ● 28,93	35,-
55011	(-) 4x75mm	12/60 ● 33,06	40,-
55012	(-) 5x100mm	12/60 ● 47,93	58,-



obj.č.	popis	bez DPH	S DPH
55031	PZ 0x75mm	12/60 ● 33,06	40,-
55033	PZ 2x125mm	12/60 ● 57,85	70,-
55034	PZ 3x150mm	12/60 ● 78,51	95,-



obj.č.	popis	bez DPH	S DPH
55050	1/4" x 100mm, silný magnet	3/24 ● 71,90	87,-



obj.č.	popis	bez DPH	S DPH
55021	PH 0x75mm	12/60 ● 33,06	40,-
55022	PH 1x100mm	12/60 ● 47,93	58,-
55023	PH 2x125mm	12/60 ● 57,85	70,-
55024	PH 3x150mm	12/60 ● 78,51	95,-



EXTOL Šroubováky, sada 6ks



obj.č.	popis	bez DPH	S DPH
55082	(-) 4x75mm, (-) 5x100mm, (-) 6x150mm, PH 0x75mm, PH 1x100mm, PH 2x150mm	10/20 ● 264,46	320,-



Šroubovák

ergonomická rukojeť z tvrdého PP plastu, na povrchu měkčená kvalitní protiskluzovou TPR pryží zvyšuje kroutící sílu šroubováku

dřík v matované úpravě z CrV

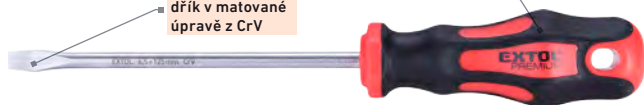

obj.č.	popis	bez DPH	S DPH
8819223	(-) 2,5x75mm	12/60 ● 29,75	36,-
8819224	(-) 4x75mm	12/60 ● 32,23	39,-
8819225	(-) 5,5x100mm	12/60 ● 35,54	43,-
8819226	(-) 6,5x125mm	12/60 ● 45,45	55,-
8819228	(-) 8x150mm	12/60 ● 56,20	68,-



obj.č.	popis	bez DPH	S DPH
8819230	PH 0x75mm	12/60 ● 29,75	36,-
8819231	PH 1x100mm	12/60 ● 35,54	43,-
8819232	PH 2x125mm	12/60 ● 45,45	55,-
8819233	PH 3x150mm	12/60 ● 56,20	68,-

obj.č.	popis	bez DPH	S DPH
8819235	PZ 0x75mm	12/60 ● 29,75	36,-
8819236	PZ 1x100mm	12/60 ● 35,54	43,-
8819237	PZ 2x125mm	12/60 ● 45,45	55,-
8819238	PZ 3x150mm	12/60 ● 56,20	68,-

obj.č.	popis	bez DPH	S DPH
8819240	T6x60mm	12/60 ● 32,23	39,-
8819241	T7x60mm	12/60 ● 32,23	39,-
8819242	T8x60mm	12/60 ● 32,23	39,-
8819243	T9x60mm	12/60 ● 32,23	39,-
8819244	TTa10x75mm	12/60 ● 34,71	42,-
8819245	TTa15x100mm	12/60 ● 37,19	45,-
8819246	TTa20x100mm	12/60 ● 37,19	45,-
8819247	TTa25x100mm	12/60 ● 42,15	51,-
8819248	TTa27x100mm	12/60 ● 42,15	51,-
8819249	TTa30x100mm	12/60 ● 42,15	51,-
8819250	TTa40x125mm	12/60 ● 56,20	68,-



obj.č.	popis	bez DPH	S DPH
8819239	1/4" x100mm, s magnetem	10/50 ● 56,20	68,-



mechanismus funkce Fix-Clip pracuje tak, že hrot je po lehkém zatlačení do držáku pevně zafixován a pro jeho vyjmutí je třeba vnější prstenec nejprve zatláčit směrem k rukojeti a poté hrot vyjmout



obj.č.	popis	bez DPH	S DPH
8819219	1/4" x100mm Fix-Clip	12/60 ● 76,03	92,-

Šroubováky a hroty sada 47ks



obj.č.	popis	bez DPH	S DPH
8819258	1/4" hroty a 4mm mini hroty, (-):3,5x75mm, 5,5x100, 6,5x150, PH: 1x75mm, 2x100, šroubovák na 1/4", hroty 1/4: (-) 4-5-6mm, PH 1-2, PZ 1-2, T 10-15-20, šroubovák na 4mm mini-hroty: (-) 1-1,5-2-2,5-3-3,5-4mm, PH: 000-00-0-1, PZ: 0-1, T 4-5-6-7-8-9-10-15-20, HEX: 0,7-0,9-1,3-1,5-2-2,5-3-4mm	5/20 ● 371,90	450,-



Šroubováky, sada 4ks



obj.č.	popis	bez DPH	S DPH
8819254	2x(-), 2x(PH), (-)5,5x100mm, (-)6,5x125mm, PH1x100mm, PH2x125mm	8/32 ● 161,16	195,-



Šroubováky sada 6ks



obj.č.	popis	bez DPH	S DPH
8819256	3x(-), 3x(PH), (-)3,5x75mm, (-)5,5x100mm, (-)6,5x125mm, PH0x75mm, PH1x100mm, PH2x150mm	5/20 ● 198,35	240,-



Šroubováky sada 7ks



obj.č.	popis	bez DPH	S DPH
8819257	4x(-), 3x(PH), (-)5,5x38mm, (-)5,5x100mm, (-)6,5x125mm, (-)8x150mm, PH1x75mm, PH2x38mm, PH2x125mm	5/20 ● 297,52	360,-



Šroubovák elektrikářský

ergonomická rukojeť z tvrdého PP plastu, na povrchu měkčená kvalitní protiskluzovou TPR pryží zvyšuje kroutící sílu šroubováku



dřík v matované úpravě z CrV

VDE, TÜV/GS

obj.č.	popis	bez DPH	S DPH
53073	(-)2,5x80mm	12/60 ● 38,02	46,-
53074	(-)4x100mm	12/60 ● 45,45	55,-
53075	(-)5,5x125mm	12/60 ● 60,33	73,-
53080	PH0x75mm,	12/60 ● 38,02	46,-
53081	PH1x100mm	12/60 ● 45,45	55,-
53082	PH2x100mm	12/60 ● 60,33	73,-



Šroubováky elektrikářské se zkoušečkou, sada 7ks

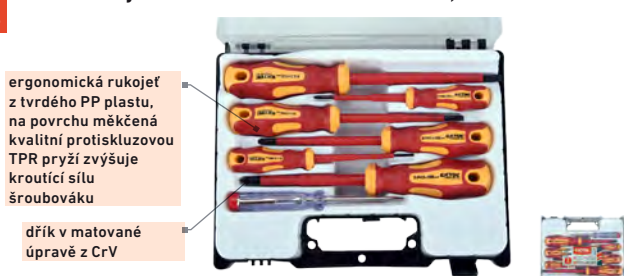

ergonomická rukojeť z tvrdého PP plastu, na povrchu měkčená kvalitní protiskluzovou TPR pryží zvyšuje kroutící sílu šroubováku

dřík v matované úpravě z CrV

obj.č.	popis	bez DPH	S DPH
53087	3x(-), 3x(PH), (-)2,5x75mm, (-)4x100mm, (-)5,5x125mm, PH0x75mm, PH1x100mm, PH2x100mm, zkoušečka(-)3x65mm, TÜV/GS	5/20 ● 318,18	385,-



EXTOL Šroubováky kombinovaná sada se zkoušečkou 11ks

praktické textilní pouzdro z polyesterové tkaniny je součástí této sady

dřík v matované úpravě z CrV



ergonomická rukojeť z tvrdého PP plastu, na povrchu měkčená kvalitní protiskluzovou TPR pryží zvyšuje kroučící sílu šroubováku



obj.č.	popis	bez DPH	S DPH
53088	Neizolované šr.: (-)3,5x75mm, (-)5,5x100mm, (-)6,5x125mm, PH1x100mm, PH2x125mm. Izolované šr. VDE pro práci pod napětím do1000V: (-)3,5x75mm, (-)4x100mm, (-)5,5x125mm, PH1x80mm, PH2x100mm, zkoušečka (-)3x65mm, textil. Pouzdro, TÜV/GS	5/20 ● 520,66	630,-



EXTOL Šroubováky sada 18ks



obj.č.	popis	bez DPH	S DPH
53145	(-) 4,0x75mm, (-) 6,5x38mm, (-) 6,5x100mm, (-) 8,0x150mm, PH 1x75, PH 2x38, PH 2x100, PH 3x150, šroubováky hodinářské 50mm:: (-) 2,4-3,0mm, PH 00-0, T 5-6-7-8-9-10	3/10 ● 342,98	415,-



EXTOL Šroubováky s hroty, sada 49ks



obj.č.	popis	bez DPH	S DPH
53146	(-)4x75mm, 6,5x38,6,5x100,8x150, PH: 1x75mm,2x38,3x150, šroub. hodin. 50mm: (-) 1,5-2,5-3mm, PH00-0, T5-6-7, šroubovák na 1/4", hroty: (-)3-4-5-6mm,PH 0-1-2-3, PZ 0-1-2-3, T 8-10-15-20-25-27-30-40, HEX 1,5-2-2,5-3-4-5-5,5-6, SQ 0-1-2-3	3/10 ● 429,75	520,-

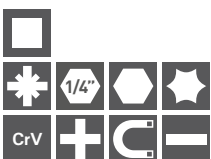

EXTOL Šroubovák s teleskopickým magnetem



obj.č.	popis	bez DPH	S DPH
8819100	6hrotů, (-) 4-5mm, PH 1-2, T 20-25, délka výsuvného magnetu 340mm	6/24 ● 149,59	181,-

EXTOL Šroubovák ráčnový s hroty, sada 18ks

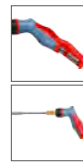

nástavec na hroty vyrobený z CrV oceli s možností nastavení jeho délky

magnetický úchyt hrotu

ráčnový mechanismus a ergonomická rukojeť ve tvaru písmene L pro maximální využití vynaložené síly



16 hrotů uložených v praktickém výsuvném zásobníku v rukojeti nebo v plastové krabičce



obj.č.	popis	bez DPH	S DPH
8819191	(-) 3-4-5-6-7mm, PH 0-1-2-3, PZ 1-2-3, HEX 3-4-5-6mm, uchycení pomocí magnetu	6/36 ● 219,01	265,-

EXTOL Šroubovák s T-rukojetí a dvěma oboustrannými hroty



délka oboustranných hrotů 150mm profil 1/4", který je vyroben z velmi kvalitního materiálu S2, uchycení hrotu v rukojeti jako u klasického šroubováku nebo do tvaru T



obj.č.	popis	bez DPH	S DPH
8819150	1/4" x 150mm, (-)6mm, PH 1-2, PZ2	10/50 ● 104,13	126,-

EXTOL Šroubovák 4v1



nejpoužívanější rozměry v jednom šroubováku

výrazně profilovaná rukojeť se zdrsňujícími protiskluzovými výběžky

hroty z kvalitní CrV oceli



obj.č.	popis	bez DPH	S DPH
8819106	(-) 4-5,5mm, PH 1-2	5/30 ● 84,30	102,-

ŠROUBOVÁK RÁČNOVÝ S HROTY, SADA 25KS



s magnetem a prepínačem chodu ráčny

kvalitní nylonové pouzdro se zavíráním na suchý zip

hroty a nástrčné klíče z kvalitní CrV oceli



obj.č.	popis	bez DPH	S DPH
8819155	(-) 3-4-5-6-7x65mm, PH 0-1-2-3x65mm, PZ 1-2-3x65mm, T 10-15-20-25-27-30x65mm, zástrčný HEX 5-6-7-8-9-10mm	5/20 301,65	365,-

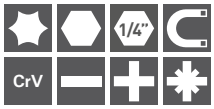

ŠROUBOVÁK RÁČNOVÝ S HROTY, SADA 38KS



ráčnový šroubovák se zásobníkem na hroty v rukojeti

obj.č.	popis	bez DPH	S DPH
53092	(-) 3-4-5-6-6-7mm, 6/36 PH 0-1-1-2-2-2-3-3, PZ 0-1-1-2-2-2-3-3, HEX 1,5-2-2,5-3-4-5-6mm, T 8-10-15-20-25-27-30-40, ráčnový šroubovák zakončený 1/4" šestihranem	6/36 185,95	225,-

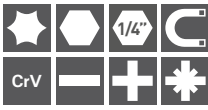

ŠROUBOVÁK RÁČNOVÝ S OŘECHY A HROTY, SADA 30KS



ráčnový šroubovák se zásobníkem na hroty v rukojeti

obj.č.	popis	bez DPH	S DPH
53091	(-) 4-5,5-7mm, 6/36 PH 0-1-2, PZ 1-2, HEX 4-5-6mm, T 10-15, hlavice 5-6-7-8-9-10mm, mini hroty: (-) 2-2,5-3mm, PH 000-00-0, T 6-8, adaptér mini hroty 5/32", redukce na hlavice 1/4", ráčnový šroubovák zakončený 1/4" šestihranem	6/36 185,95	225,-

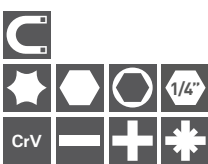

ŠROUBOVÁK RÁČNOVÝ S OŘECHY A HROTY, SADA 23KS



obj.č.	popis	bez DPH	S DPH
53090	(-) 5-6mm, PH 1-2, HEX 3-4-5-6mm, T 15-20-25-30, hlavice 4-5-6-7-8-9-10-12-13mm, 1/4" magnetický nástavec na hroty 60mm, kombinovaná ráčna zakončená 1/4" vnitřním šestihranem na hroty a vnějším 1/4" čtyřhranem na hlavice	6/36 185,95	225,-

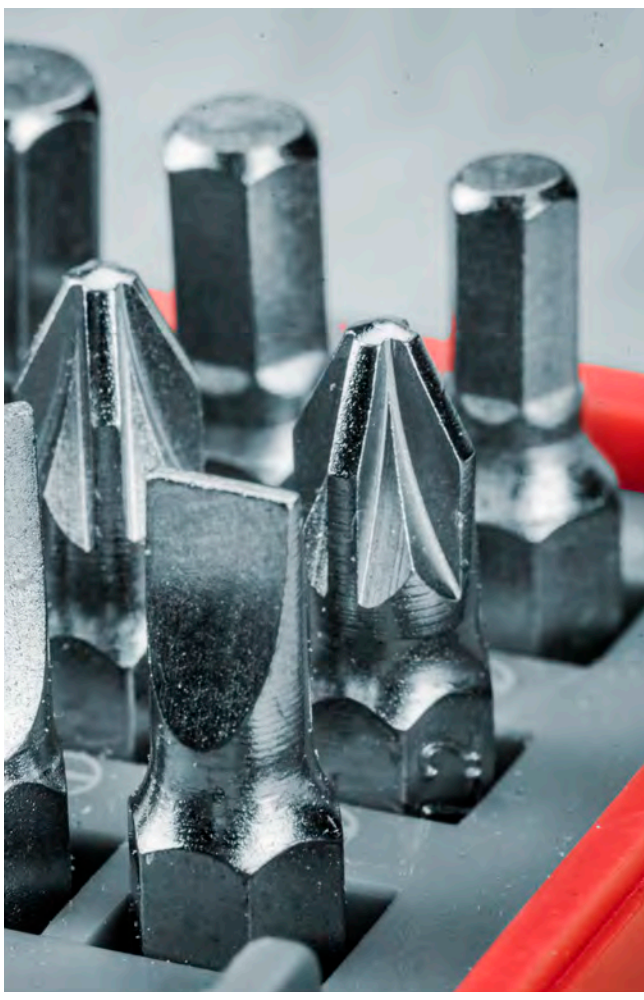
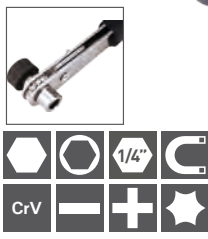

Ruční nářadí

fortum Šroubováky hodinářské, sada 15ks



obj.č.	popis	bez DPH	S DPH
4740802	(-) 1,4-1,8-2,4mm, 3/12	487,60	590,-
	PH 00-0-1		
	HEX 1,5-2,0-2,5 T 5-6-7-8-9-10		



EXTOL Šroubováky hodinářské, sada 7ks

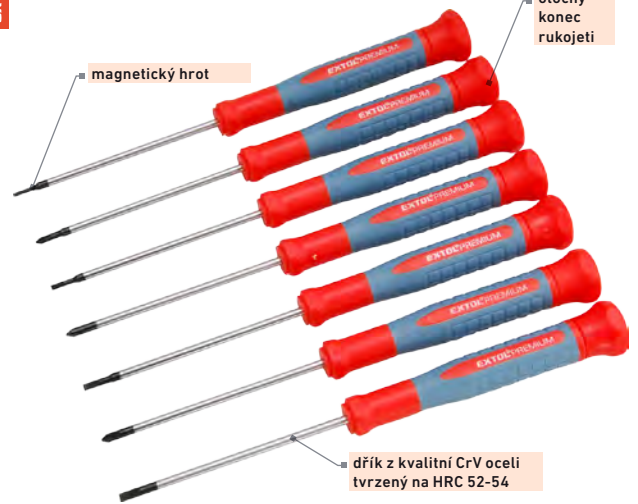

obj.č.	popis	bez DPH	S DPH
8819180	(-) 1,5-2,0-2,5-3,0mm, PH 00-0-1, délka 75mm, magnetický hrot	169,42	205,-



EXTOL Šroubovák hodinářský s mini-hroty, sada 32ks



obj.č.	popis	bez DPH	S DPH
8819105	mini-hroty 5/32": (-) 1-1,5-2-2,5-3-4mm, PH 000-00-0-1, PZ 0-1, HEX 1,3-1,5-2-2,5-3-3,5-4mm, SD 2,6, TW 3, T 5-6-7, T Ta 8-9-10-15-20, triangle 3, pinzeta, rukojeť-nástavec na hroty 115mm	305,79	370,-

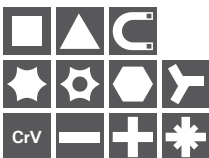

EXTOL Šroubovák hodinářský s mini-hroty, sada 21ks



obj.č.	popis	bez DPH	S DPH
919601	mini-hroty 5/32": (-) 1,5-2-2,5-3-3,5-4mm, PH 000-00-0-1, PZ 0-1, T 5-6-7-8-9-10-15-20, rukojeť-nástavec na hroty	113,22	137,-



EXTOL Šroubovák hodinářský s mini-hroty, sada 22ks



obj.č.	popis	bez DPH	S DPH
8819104	mini-hroty 5/32": (-) 1,5-2-2,5-3mm, PH 000-00-0-1, PZ 0-1, HEX 1,5-2-2,5-3mm, T 6-7, T Ta 8-10-15-20, rukojeť-nástavec na hroty 115mm, pinzeta	219,01	265,-



EXTOL Šroubováky hodinářské, sada 11ks



obj.č.	popis	bez DPH	S DPH
5811	(-) 1-1,2-1,4-1,8-2,4-3mm, PH 00-0-1, špička, magnet	56,20	68,-



Hroty

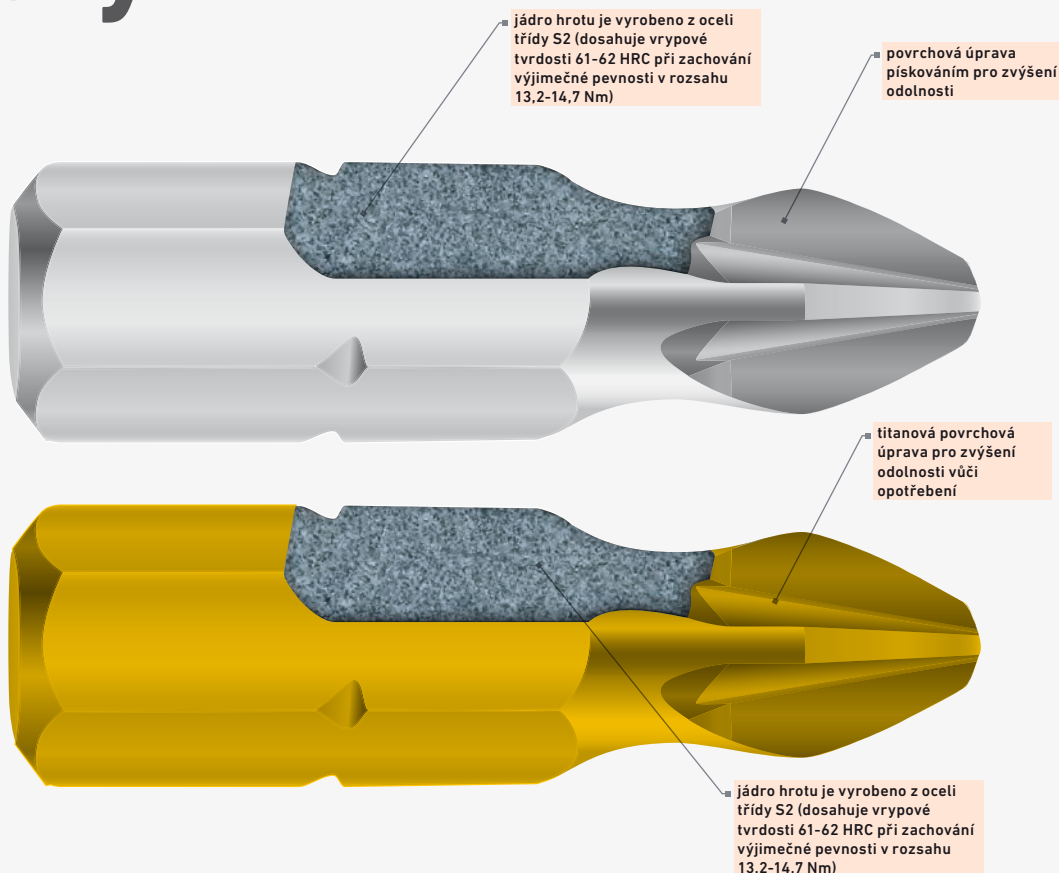

> charakteristika

Hroty, které Vám dovolí dostat se i tam, kam byste se dostat neměli. Řada Fortum obsahuje široký záběr od běžně používaných typů až po ty speciální.

> materiál

Všechny hroty Fortum jsou vyrobeny z oceli nejvyšší třídy S2, přesně frézované a povrchově upravené buďto vrstvou titanového povlaku nebo pískováním.



balení 3ks

obj.č.	popis	bez DPH	S DPH
4741271	PH 1x25mm	10/50	61,98 75,-
4741272	PH 2x25mm	10/50	61,98 75,-
4741273	PH 3x25mm	10/50	61,98 75,-



balení 3ks

obj.č.	popis	bez DPH	S DPH
4741371	PZ 1x25mm	10/50	61,98 75,-
4741372	PZ 2x25mm	10/50	61,98 75,-
4741373	PZ 3x25mm	10/50	61,98 75,-



balení 2ks

obj.č.	popis	bez DPH	S DPH
4741281	PH 1x50mm	10/50	85,12 103,-
4741282	PH 2x50mm	10/50	85,12 103,-
4741283	PH 3x50mm	10/50	85,12 103,-



balení 2ks

obj.č.	popis	bez DPH	S DPH
4741381	PZ 1x50mm	10/50	85,12 103,-
4741382	PZ 2x50mm	10/50	85,12 103,-
4741383	PZ 3x50mm	10/50	85,12 103,-





balení 3ks

obj.č.	popis	bez DPH	S DPH
4741201	PH 1x25mm	10/50 ● 42,98	52,-
4741202	PH 2x25mm	10/50 ● 42,98	52,-
4741203	PH 3x25mm	10/50 ● 42,98	52,-



balení 3ks

obj.č.	popis	bez DPH	S DPH
4741301	PZ 1x25mm	10/50 ● 42,98	52,-
4741302	PZ 2x25mm	10/50 ● 42,98	52,-
4741303	PZ 3x25mm	10/50 ● 42,98	52,-



balení 2ks

obj.č.	popis	bez DPH	S DPH
4741211	PH 1x50mm	10/50 ● 52,89	64,-
4741212	PH 2x50mm	10/50 ● 52,89	64,-
4741213	PH 3x50mm	10/50 ● 52,89	64,-



balení 2ks

obj.č.	popis	bez DPH	S DPH
4741311	PZ 1x50mm	10/50 ● 52,89	64,-
4741312	PZ 2x50mm	10/50 ● 52,89	64,-
4741313	PZ 3x50mm	10/50 ● 52,89	64,-

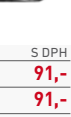

balení 2ks

obj.č.	popis	bez DPH	S DPH
4741221	PH 1x90mm	10/50 ● 75,21	91,-
4741222	PH 2x90mm	10/50 ● 75,21	91,-
4741223	PH 3x90mm	10/50 ● 75,21	91,-

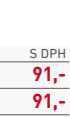

balení 2ks

obj.č.	popis	bez DPH	S DPH
4741321	PZ 1x90mm	10/50 ● 75,21	91,-
4741322	PZ 2x90mm	10/50 ● 75,21	91,-
4741323	PZ 3x90mm	10/50 ● 75,21	91,-



balení 3ks

obj.č.	popis	bez DPH	S DPH
4741103	3x25mm	10/50 ● 42,98	52,-
4741104	4x25mm	10/50 ● 42,98	52,-
4741105	5x25mm	10/50 ● 42,98	52,-
4741106	6x25mm	10/50 ● 42,98	52,-
4741107	7x25mm	10/50 ● 42,98	52,-
4741108	8x25mm	10/50 ● 56,20	68,-



balení 3ks

obj.č.	popis	bez DPH	S DPH
4741601	SQ 1x25mm	10/50 ● 42,98	52,-
4741602	SQ 2x25mm	10/50 ● 42,98	52,-



fortum®





obj.č.	popis	bez DPH	S DPH
4741405	T 5x25mm	10/50 ● 42,98	52,-
4741406	T 6x25mm	10/50 ● 42,98	52,-
4741407	T 7x25mm	10/50 ● 42,98	52,-
4741408	T 8x25mm	10/50 ● 42,98	52,-
4741409	T 9x25mm	10/50 ● 42,98	52,-
4741410	T 10x25mm	10/50 ● 42,98	52,-
4741415	T 15x25mm	10/50 ● 42,98	52,-
4741420	T 20x25mm	10/50 ● 42,98	52,-
4741425	T 25x25mm	10/50 ● 42,98	52,-
4741427	T 27x25mm	10/50 ● 42,98	52,-
4741430	T 30x25mm	10/50 ● 47,11	57,-
4741440	T 40x25mm	10/50 ● 52,89	64,-
4741445	T 45x25mm	10/50 ● 61,98	75,-

balení 3ks



KITO



volně po 1ks



obj.č.	popis	bez DPH	S DPH
4810482	TTa 7x25mm	10/30 ● 28,93	35,-
4810485	TTa 10x25mm	10/30 ● 28,93	35,-
4810489	TTa 27x25mm	10/30 ● 28,93	35,-



obj.č.	popis	bez DPH	S DPH
4741501	H 1,5x25mm	10/50 ● 42,98	52,-
4741502	H 2x25mm	10/50 ● 42,98	52,-
4741503	H 2,5x25mm	10/50 ● 42,98	52,-
4741504	H 3x25mm	10/50 ● 42,98	52,-
4741505	H 4x25mm	10/50 ● 42,98	52,-
4741506	H 5x25mm	10/50 ● 42,98	52,-
4741507	H 5,5x25mm	10/50 ● 42,98	52,-
4741508	H 6x25mm	10/50 ● 42,98	52,-

balení 3ks



KITO



volně po 1ks



obj.č.	popis	bez DPH	S DPH
4810404	HTa 4x25mm	10/30 ● 28,93	35,-
4810405	HTa 5x25mm	10/30 ● 28,93	35,-
4810407	HTa 6x25mm	10/30 ● 28,93	35,-

balení 1ks



obj.č.	popis	bez DPH	S DPH
4741607	7x48mm	10/50 ● 33,06	40,-
4741608	8x48mm	10/50 ● 35,54	43,-
4741610	10x48mm	10/50 ● 37,19	45,-
4741613	13x48mm	10/50 ● 42,98	52,-

volně po 1ks



obj.č.	popis	bez DPH	S DPH
4810504	5/32"x25mm	10/30 ● 28,93	35,-



volně po 1ks



obj.č.	popis	bez DPH	S DPH
4810509	TW 4x25mm	10/30 ● 28,93	35,-

KITO



volně po 1ks



obj.č.	popis	bez DPH	S DPH
4810512	SD 6x25mm	10/30 ● 28,93	35,-

KITO

hroty sada 2ks TORX s magnetickým kloboučkem

extra silný magnet v kloboučku udrží i velmi dlouhé vruty bezpečně zakotveny v profilu hrotu, což dovoluje manipulaci v různých směrech bez nutnosti vrut přidržovat - tím je zvýšeno pohodlí a efektivita při práci

magnetický klobouček se díky pěrku a magnetu pohybuje dle potřeby směrem k hlavě vrutu a zpět



obj.č.	popis	bez DPH	S DPH
4741487	T 30x50mm	10/30 ● 76,03	92,-
4741489	T 40x50mm	10/30 ● 80,99	98,-



redukcce z SDS PLUS na 1/4" hroty



obj.č.	popis	bez DPH	S DPH
4743300	délka 65mm, stopka SDS PLUS na 1/4" hroty, magnetický	10/50 ● 70,25	85,-



fortum adaptéry sada 2ks



obj.č.	popis	bez DPH	S DPH
4741523	1/4" x 50mm, 1/4" šestihran na 1/4" čtyřhran	10/50 ● 52,89	64,-

fortum držák hrotů do vrtačky



obj.č.	popis	bez DPH	S DPH
4743010	1/4" x 60mm, magnetický, nerez	10/50 ● 90,91	110,-

fortum držák hrotů do vrtačky

mechanismus funkce Fix-Clip pracuje tak, že hrot je po lehkém zatlačení do držáku pevně zafixován a pro jeho vyjmutí je třeba vnější prstencem nejprve zatlačit směrem k rukojeti a poté hrot vyjmout



obj.č.	popis	bez DPH	S DPH
4743101	1/4" x 60mm, Fix-Clip, magnetický	10/50 ● 138,02	167,-

fortum držák hrotů do vrtačky

mechanismus funkce Quick-Lock pracuje tak, že hrot je po lehkém zatlačení do držáku pevně zafixován a pro jeho vyjmutí je třeba vnější prstencem nejprve zatlačit směrem od rukojeti a poté hrot vyjmout



obj.č.	popis	bez DPH	S DPH
4743202	1/4" x 60mm, Quick-Lock, magnetický	10/50 ● 169,42	205,-

EXTOL držák hrotů do vrtačky, nerez



obj.č.	popis	bez DPH	S DPH
791001	1/4" x 60mm	10/50 ● 54,55	66,-

EXTOL držák hrotů do vrtačky

s výsuvnou a otočnou objímku pro lepší kontrolu při práci



obj.č.	popis	bez DPH	S DPH
791002	1/4" x 80-122mm	10/50 ● 54,55	66,-

EXTOL adaptér na mini-hroty, z 1/4" na mini-hroty 5/32"

díky tomuto adaptéru lze použít na nástroje disponující vnitřním šestihranem 1/4" také mini-hroty velikosti 5/32"



obj.č.	popis	bez DPH	S DPH
53091A		-/-/● 16,53	20,-

fortum adaptéry do vrtačky s otoč.úchytem 3ks



díky otočnému úchytu lze adaptér při práci přidržet



obj.č.	popis	bez DPH	S DPH
4742203	1/4"-3/8"-1/2"	5/30 ● 235,54	285,-

EXTOL adaptéry do vrtačky



obj.č.	popis	bez DPH	S DPH
32600	1/4"-3/8"-1/2"	5/30 ● 106,61	129,-

EXTOL adaptéry sada 3ks z SDS PLUS na čtyřhran



obj.č.	popis	bez DPH	S DPH
8819695	1/4"-3/8"-1/2", délky adaptérů 65-65-72mm, CrV	10/50 ● 70,25	85,-

EXTOL nástavec hrotů do vrtačky tvarovatelný

nástavec si drží zvolený tvar; plastový ochranný obal se při práci neprotáčí, takže jej lze bez problémů přidržovat rukou



obj.č.	popis	bez DPH	S DPH
919400	1/4" x 300mm s magnetem	20/100 ● 45,45	55,-

EXTOL úhlový nástavec/držák hrotů do vrtačky

přidržené křídlo je možno dokola nastavit do předem připravených pozic; max. pracovní síla je 25Nm

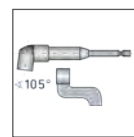
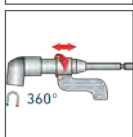
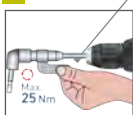

NOVINKA



obj.č.	popis	bez DPH	S DPH
919407	1/4" x 140mm (105°) s magnetem	10/50 ● 119,83	145,-

fortum hroty sada 32ks



obj.č.	popis	bez DPH	S DPH
4743500	(-) 3-4-5-6mm, PH 1-2-2-3, PZ 1-2-2-3, HEX 3-4-5-6mm, T 10-15-20-25-27-30-40, T Ta 10-15-20-25-27-30-40, magnetický držák hrotů Flix-Clip 65mm, adaptér 1/4"	3/10 ● 611,57	740,-

EXTOL hroty, sada 98ks



obj.č.	popis	bez DPH	S DPH
8819649	79ks 25mm hrotů: 4/16 ● 289,26 350,- (-) 3-4-4,5-5-5,5-6-6,5-7-8mm, HEX 1,5-2-2,5-3-4-5-5,5-6-8mm, HEX-Ta 2-2,5-3-4-5-6, HEX 1/16"-5/64"-3/32"-7/64"-1/8"-9/64"-5/32"-3/16"-7/32"-1/4", HEX-Ta 5/64"-3/32"-7/64"-1/8"-9/64"-5/32", T 8-10-15-20-25-27-30-40-45, T Ta 8-10-15-20-25-27-30-35-40, TS 6-8-10, TW 1-2-3, SQ 0-1-2-3, C 1-2-3, MS 5-6-8, SP 4-6-8-10. 17ks 75mm hrotů: (-) 5-6mm, PH 1-2, HEX 4-5-6, T Ta 15-20-30, TS 6-8-10, SP 4-6-8-10	4/16 ● 289,26	350,-

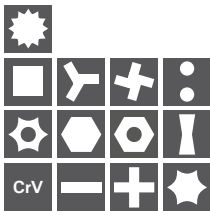

EXTOL hroty, sada 20ks



obj.č.	popis	bez DPH	S DPH
8819640	(-) 3-4-5-6mm, PH 1-2-3, PZ 1-2-3, HEX 4-5-6mm, T 10-15-20-25-30-40, magnetický držák hrotů z nerez oceli	6/36 ● 118,18	143,-

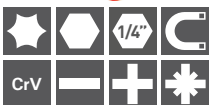

EXTOL hroty, sada 33ks



obj.č.	popis	bez DPH	S DPH
8819641	(-) 3-4-5-6mm, PH 1-1-2-2-2-3-3, PZ 1-1-2-2-2-3-3, HEX 1,5-2-2,5-3-4-5-6mm, T Ta 10-15-20-25-27-30-40, magnetický držák hrotů z nerez oceli	6/24 ● 181,82	220,-

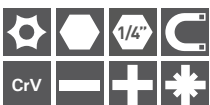

EXTOL hroty, sada 51ks



obj.č.	popis	bez DPH	S DPH
8819642	(-) 3-4-5-5,5-6-6,5-7mm, PH 0-0-1-1-1-2-2-2-3-3, PZ 0-0-1-1-1-2-2-2-3-3, HEX 1,5-2-2,5-3-4-5-6mm, T 8-10-15-20-25-27-30-40, T Ta 8-10-15-20-25-27-30-40, magnetický držák hrotů z nerez oceli	6/24 ● 223,14	270,-

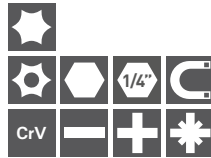

EXTOL hroty, sada 18ks



obj.č.	popis	bez DPH	S DPH
710011	(-) 4-5-6-7mm, PH 1-2-3, PZ 1-2-3, HEX 4-5-6mm, T 10-15-20-25, magnetický držák hrotů z nerez oceli	6/24 ● 243,80	295,-



EXTOL hroty, sada 26ks

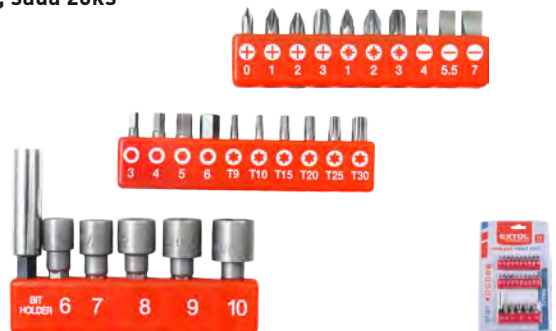

obj.č.	popis	bez DPH	S DPH
8819620	(-) 4-5,5-7mm, PH 0-1-2-3, PZ 1-2-3, HEX 3-4-5-6mm, T 9-10-15-20-25-30, nástrčné hlavice 6-7-8-9-10mm, magnetický držák hrotů	6/24 ● 223,14	270,-

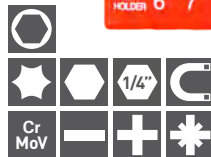

EXTOL hroty na sádrokarton, 2ks



obj.č.	popis	bez DPH	S DPH
65800	PH 2x25mm	5/60 ● 49,59	60,-



EXTOL klíče nástrčné do vrtačky, sada 6ks



mosazné sedlo pod magnetem zamezuje zmagetizování klíče



obj.č.	popis	bez DPH	S DPH
8819630	6-7-8-10-12-13mm, 3/21	177,69	215,-
	délka 65mm, uchycení do vrtačky nebo nástavce pomocí 1/4" šestihranu, silný magnet		



EXTOL hlavice nástrčné do vrtačky, sada 8ks



EXTOL CRAFT



obj.č.	popis	bez DPH	S DPH
10213	5-5,5-6-7-8-10-11-13mm, uchycení 1/4" šestihran	90,08	109,-



EXTOL T-klíče TORX, sada 9ks

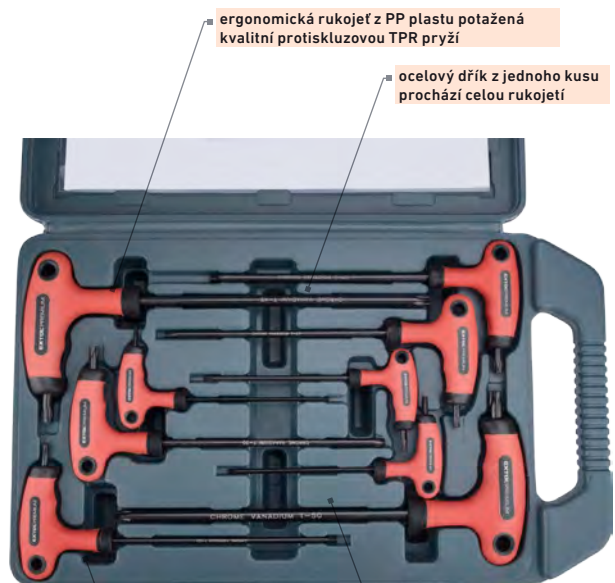

ergonomická rukojeť z PP plastu potažená kvalitní protiskluzovou TPR pryží

ocelový dřík z jednoho kusu prochází celou rukojetí

kvalitní CrV ocel tvrzená po celé délce

praktický plastový box

obj.č.	popis	bez DPH	S DPH
8819401	T 10-15-20x100mm, T 25-27-30-40x150mm, T 45-50x200mm	586,78	710,-



EXTOL T-klíče IMBUS, sada 9ks

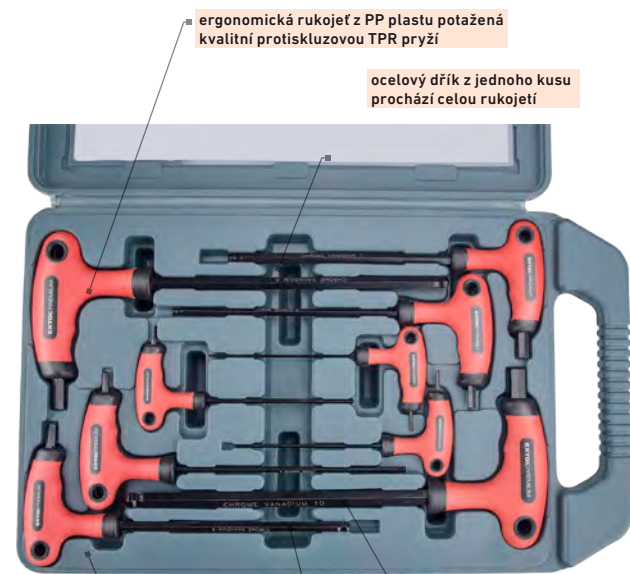

ergonomická rukojeť z PP plastu potažená kvalitní protiskluzovou TPR pryží

ocelový dřík z jednoho kusu prochází celou rukojetí

praktický plastový box

zakončení kuličkou pro práci pod úhlem až 30°

kvalitní CrV ocel tvrzená po celé délce

obj.č.	popis	bez DPH	S DPH
8819301	H 2-2,5-3-4-5-6-7-8-10mm	553,72	670,-



fortum L-klíče, sada 9ks

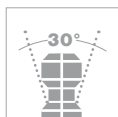

Absolutní pohodlí.

Kvalitu přirozeně očekáváte. Imbusové a torxové L-klíče Fortum jsou proto vyrobeny z oceli třídy S2, vykalené na tvrdost HRC 60-62. My Vás však opět chceme překvapat. Vyzkoušejte náš jedinečný držák, který jedním pohybem proměníte na pevnou a praktickou rukojeť.



obj.č.	popis	bez DPH	S DPH
4710300	T 10-15-20-25-27-30-40-45-50	5/10 ● 491,74	595,-



obj.č.	popis	bez DPH	S DPH
4710100	H 1,5-2-2,5-3-4-5-6-8-10mm	5/10 ● 454,55	550,-

EXTOL L-klíče, sada 9ks

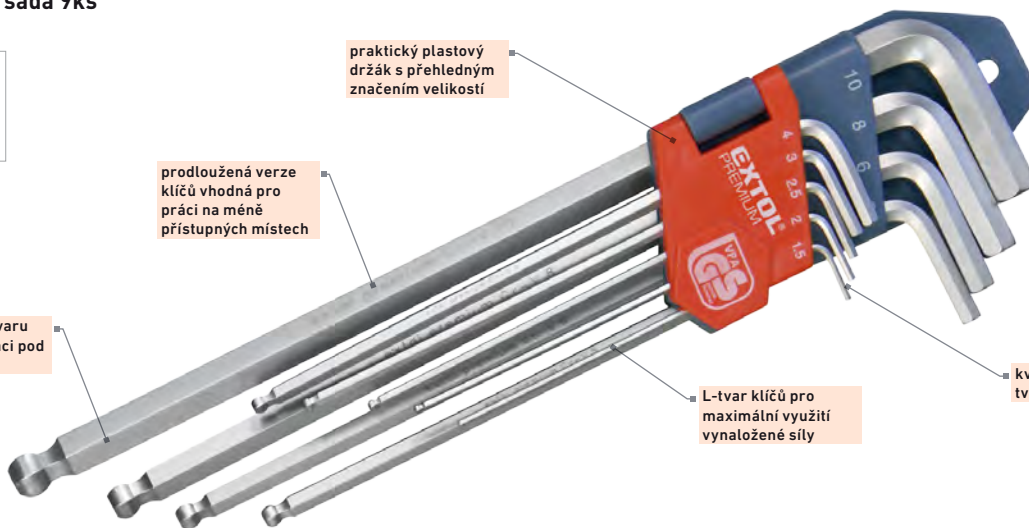

obj.č.	popis	bez DPH	S DPH
6609	s kuličkou, H 1,5-2-2,5-3-4-, 5-6-8-10mm	5/20 ● 181,82	220,-



obj.č.	popis	bez DPH	S DPH
6601	T 10-15-20-25-27-30-40-45-50, vrtané na kratší straně	10/60 ● 181,82	220,-



obj.č.	popis	bez DPH	S DPH
8819312	s kuličkou, H 1,5-2-2,5-3-4-5-6-8-10mm	6/24 ● 206,61	250,-



obj.č.	popis	bez DPH	S DPH
8819412	T 10-15-20-25-27-30-40-45-50, vrtané na kratší straně	6/24 ● 206,61	250,-

EXTOL L-klíče IMBUS, sada 9ks



obj.č.	popis	bez DPH	S DPH
66000	krátké, H 1,5-2-2,5-3-4-5-6-8-10mm, s kuličkou	5/20 ● 107,44	130,-



EXTOL L-klíče TORX, sada 9ks



obj.č.	popis	bez DPH	S DPH
66010	T 10-15-20-25-27- 30-40-45-50, vrtané na kratší straně	5/20 ● 107,44	130,-



EXTOL L-klíče IMBUS, sada 9ks



obj.č.	popis	bez DPH	S DPH
66001	H 1,5-2-2,5-3-4-5- 6-8-10mm, s kuličkou	5/20 ● 136,36	165,-



EXTOL L-klíče TORX, sada 9ks



obj.č.	popis	bez DPH	S DPH
66011	T 10-15-20-25-27- 30-40-45-50, vrtané na kratší straně	5/20 ● 136,36	165,-



EXTOL L-klíče IMBUS prodloužené barevné, sada 9ks



barevné rozlišení jednotlivých velikostí šetří čas při hledání správného rozměru



obj.č.	popis	bez DPH	S DPH
8819315	s kuličkou, H 1,5-2-2,5-3-4-5-6-8-10mm	3/6 ● 471,07	570,-



EXTOL klíče IMBUS, sada 7ks



každých 9ks bude dodáno v praktickém prodejném tzv. displej-boxu

obj.č.	popis	bez DPH	S DPH
66006	1,5-2-2,5-3-4-5- 6mm, s kuličkou, mix barev: zelená, modrá, červená, skládací rukojeť s karabinou	9/54 ● 102,48	124,-



EXTOL L-klíče IMBUS, sada 8ks



obj.č.	popis	bez DPH	S DPH
6617	H 2-2,5-3-4-5-6-8- 10mm v plast. krabičce	5/30 ● 113,22	137,-



EXTOL klíče TORX, sada 8ks



při odběru nad 9 kusů, praktický prodejní obal zdarma

obj.č.	popis	bez DPH	S DPH
66016	T 6-7-8-9-10-15-20- 25, mix barev: zelená, modrá, červená, skládací rukojeť s karabinou	9/54 ● 102,48	124,-



EXTOL L-klíče IMBUS



obj.č.	popis	bez DPH	S DPH
6610	H 2-2,5-3-4-5-6- 8-10mm	10/100 ● 33,88	41,-
6612	H 2-2,5-3-4-5-6-8- 10-12-14mm	5/20 ● 89,26	108,-



Díleenské nářadí

■ **PROFESIONAL FORTUM** Nářadí Fortum vyrábí renomovaný výrobce nářadí špičkové kvality s dlouholetou zkušeností. Srdcem těchto výrobků pro profesionály jsou prvotřídní materiály zpracované nejmodernějšími technologiemi. Veškeré komponenty podstupují několikanásobné náročné zátěžové testy – výsledkem je nářadí spolehlivé v jakýchkoli podmínkách.

+ Do ruky dostáváte nářadí s dlouhou životností, maximální funkcí a vynikající ergonomií – a vždy něco navíc...

- koncept „nezničitelné ráčny“
- extra **široký záběr velikostí nástrčných hlavíc** v sadách
- široký výběr sad nářadí z řady **Mechanic** a **Industrial** pro použití v průmyslové sféře, montážní výrobě a servisních dílnách
...a mnoho dalšího!

■ **ŘEMESLO EXTOL PREMIUM** Široká nabídka multifunkčních i specializovaných sad nástrčných klíčů zaručí, že si vybere opravdu každý.

+ Složení sad jsme navrhli a konzultovali se specialisty ve svém oboru a tak nepřekvapí, že téměř **každá sada má nějaká vylepšení**, která Vás příjemně překvapí a při práci potěší.





Kované na míru.

Fortum Vám přináší dvě typové řady sad, tak aby co nejlépe odpovídaly charakteru Vaší práce. Sady **Mechanic** a **Industrial** se neliší kvalitou, ta zůstává špičková – mění se konstrukce jednotlivých komponentů, složení a provedení kufrů.

„Nezničitelná ráčna.“

Ráčna je technicky nejnáročnější a nejnamáhanější součást sad nářadí, a jakkoli kvalitní ji vyrobíme, vždy existuje možnost, že se nadměrným zatížením poškodí. S naším systémem „nezničitelné ráčny“ Vám můžeme garantovat, že unavenému dílu Vaší oblíbené ráčny vždy vrátíme čerstvou sílu – ať už zdarma v rámci záruky, anebo mimo záruku za zlomek původní ceny.

(Tento systém používají ráčny Industrial i Mechanic.)

QUICK RELEASE

Tlačítko v hlavě našich ráčen usnadňuje a urychluje výměnu nástrčných klíčů.



Ruční nářadí

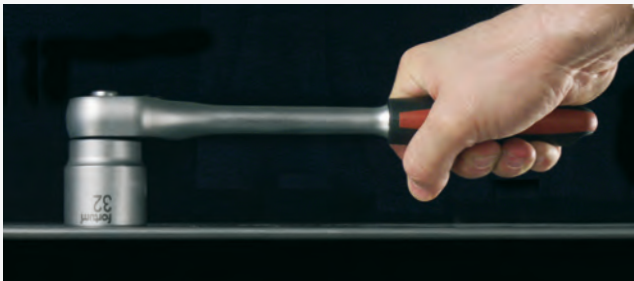

ráčna Industrial

Maximálně funkční konstrukce, prodloužená rukojeť a masivně provedený 48zubý mechanismus z oceli S2 – tato ráčna je určena pro plné nasazení síly.



ráčna Mechanic

Precizně vybroušených 72 zubů z oceli S2, výjimečná citlivost kroku a tvarovaná rukojeť umožní přesnou a snadnou práci v každém prostoru.

Fortum ráčna Industrial



S přepínací páčkou a vyhazovačem.

obj.č.	popis	bez DPH	S DPH
4700101	1/4", L 146mm, 48 zubů	5/10 ● 409,09	495,-
4700103	1/2", L 275mm, 48 zubů	5/10 ● 586,78	710,-

CrV
S2

Fortum ráčna Mechanic



S přepínací páčkou a vyhazovačem.

obj.č.	popis	bez DPH	S DPH
4700111	1/4", L 145mm, 48 zubů	5/10 ● 454,55	550,-
4700112	3/8", L 193mm, 72 zubů	5/10 ● 512,40	620,-
4700113	1/2", L 253mm, 72 zubů	5/10 ● 669,42	810,-

CrV
S2

EXTOL ráčna tvarovaná, 45 zubů



s přepínací páčkou a vyhazovačem

obj.č.	popis	bez DPH	S DPH
8816454	1/4", L 153mm	5/10 ● 223,14	270,-
	max. krouticí moment 81Nm		
8816455	3/8", L 208mm	5/25 ● 293,39	355,-
	max. krouticí moment 267Nm		
8816456	1/2", L 253mm	5/10 ● 342,98	415,-
	max. krouticí moment 678Nm		

CrV

EXTOL ráčna teleskopická, 45 zubů



S přepínací páčkou a vyhazovačem.

obj.č.	popis	bez DPH	S DPH
8816420	1/2", L 290-430mm	3/12 ● 528,93	640,-

CrV

EXTOL ráčna tvarovaná, 72 zubů



s přepínací páčkou a vyhazovačem

obj.č.	popis	bez DPH	S DPH
8816408	1/4", L 150mm, kovové tělo potažené plastem, max. krouticí moment 81Nm	5/10 ● 252,07	305,-
8816410	1/2", L 250mm, kovové tělo potažené plastem, max. krouticí moment 580Nm	5/10 ● 384,30	465,-

CrV

EXTOL ráčna tvarová kloubová, 48 zubů



S přepínací páčkou a vyhazovačem.

obj.č.	popis	bez DPH	S DPH
8816423	1/2", L 310mm	3/10 ● 603,31	730,-

CrV

EXTOL ráčna, 45 zubů



S přepínací páčkou a vyhazovačem.

obj.č.	popis	bez DPH	S DPH
6531	1/4", L 155mm	5/20 ● 326,45	395,-
	max. krouticí moment 85Nm		
6532	3/8", L 210mm	5/20 ● 363,64	440,-
	max. krouticí moment 295Nm		
6533	1/2", L 265mm	6/12 ● 504,13	610,-
	max. krouticí moment 610Nm		

CrV

EXTOL ráčna, 45 zubů



obj.č.	popis	bez DPH	S DPH
918000	1/4", L 153mm	5/20 ● 144,63	175,-
	max. krouticí moment 74Nm		
918002	1/2", L 260mm	5/20 ● 227,27	275,-
	max. krouticí moment 545Nm		

CrV

fortmOL ráčna s prodlouženou rukojetí, 24 zubů

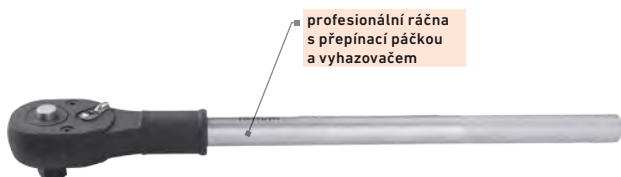

S přepínací páčkou a vyhazovačem.

obj.č.	popis	bez DPH	S DPH
4700301	3/4", L 500mm	3/5 ● 1 644,63	1 990,-

61 CrV5

3/4"

EXTOL adaptér momentový digitální



obj.č.	popis	bez DPH	S DPH
8825300	1/2", 20-200Nm,	3/6 ● 1 314,05	1 590,-
	s redukcí na čtyřhran 1/4" a 3/8", přesnost ±3,0%, rozlišení 0,1Nm, možnost výběru jednotek: N-m, kg-cm, kg-m, in-lb, ft-lb		

baterie: 3V typ CR2032

fortum klíč momentový se stupnicí



spolehlivá a pevná konstrukce, baleno v pevném ochranném pouzdru



zámek rukojeti brání náhodné změně hodnoty kroutícího momentu

garantovaná přesnost $\pm 4\%$ vyhovuje DIN/ISO 6789

obj.č.	popis	bez DPH	S DPH
4700214	1/4", 5-25Nm, 72 zubů, L 300mm, CrV	3/6 ● 1 859,50	2 250,-

CrV

EXTOL klíč momentový



NOVINKA

obj.č.	popis	bez DPH	S DPH
8825304	1/4", 1-6Nm, L 203mm, 72T, přesnost $\pm 4\%$ pro rozsah 1,2-6Nm, CrV	3/20 ● 619,83	750,-

CrV

fortum klíč momentový se stupnicí



spolehlivá a pevná konstrukce, baleno v pevném ochranném pouzdru



zámek rukojeti brání náhodné změně hodnoty kroutícího momentu

garantovaná přesnost $\pm 4\%$ vyhovuje DIN/ISO 6789

obj.č.	popis	bez DPH	S DPH
4700215	1/2", 40-200Nm, 72 zubů, L 490mm, CrV	3/6 ● 2 140,50	2 590,-

CrV

EXTOL klíč momentový



NOVINKA

obj.č.	popis	bez DPH	S DPH
8825306	1/4", 5-25Nm, L 232mm, 72T, přesnost $\pm 4\%$, CrV	3/20 ● 652,89	790,-

CrV

fortum klíč momentový se stupnicí, 48 zubů

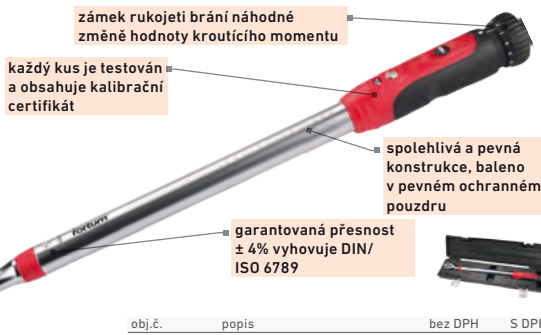

zámek rukojeti brání náhodné změně hodnoty kroutícího momentu

každý kus je testován a obsahuje kalibrační certifikát

spolehlivá a pevná konstrukce, baleno v pevném ochranném pouzdru

garantovaná přesnost $\pm 4\%$ vyhovuje DIN/ISO 6789

obj.č.	popis	bez DPH	S DPH
4700211	1/4", 5-25Nm, L 323mm, CrV	3/6 ● 2 438,02	2 950,-
4700213	1/2", 40-200Nm, L 517mm, CrV	3/6 ● 2 851,24	3 450,-

CrV

EXTOL klíč momentový



NOVINKA

obj.č.	popis	bez DPH	S DPH
8825308	1/2", 20-210Nm, L 508mm, 45T, přesnost $\pm 4\%$, CrV	2/6 ● 983,47	1 190,-

CrV

EXTOL klíč momentový



nastavení kroutícího momentu pomocí otočné rukojeti



obj.č.	popis	bez DPH	S DPH
910182	1/4", 5-25Nm, L 240mm	3/10 ● 822,31	995,-

CrV

EXTOL klíč momentový

nastavení kroutícího momentu pomocí otočné rukojeti



obj.č.	popis	bez DPH	S DPH
910184	1/2", 28-210Nm, L 460mm	4/12 ● 958,68	1 160,-

CrV

fortum®

Fortum Mechanic.

Fortum Mechanic jsou sady pro profesionální použití v montážní výrobě a servisních dílnách. Tomu je plně přizpůsobené složení jednotlivých typů i vysoká odolnost materiálu. V sadách Fortum Mechanic je výjimečná ergonomicky tvarovaná ráčna, vykovaná z jednoho kusu prvotřídní oceli 61CrV5 a vybavená 72cementovanými zuby z oceli S2, díky nimž umožňuje práci už při vychýlení o 5°. Její prohnutý tvar zajišťuje optimální úchop a ochranu ruky při práci ve stísněném prostoru motorů apod.

Absolutní dílna.

Odlehčený kufr z odolného plastu, s víkem opatřeným ochrannou EVA pěnou s přehledným vyobrazením všech dílů a vyjímatelná samonosná BMC kazeta pro snadné a praktické zařazení do nářaďové skříně Vaší dílny.



5°
citlivost



Ruční nářadí

fortum hlavice nástrčné, sada 60ks



1/4"

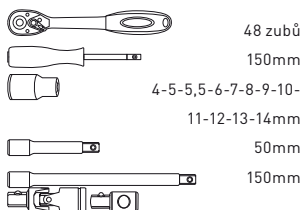

1/2"

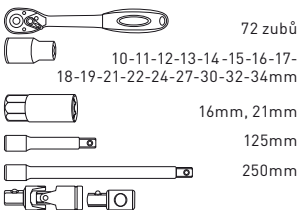

1/4"

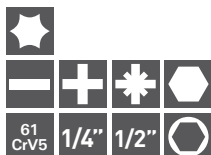

obj.č. popis bez DPH S DPH
4700011 1/4", 1/2" 2/5 3 297,52 3 990,-

fortum hlavice nástrčné prodloužené, sada 20ks



1/4"

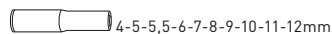

1/2"

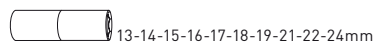

obj.č. popis bez DPH S DPH
61 CrV5 1/4" 1/2" 4700012 1/4", 1/2" 3/5 1 297,52 1 570,-

fortum hlavice nástrčné, sada 27ks



1/2"

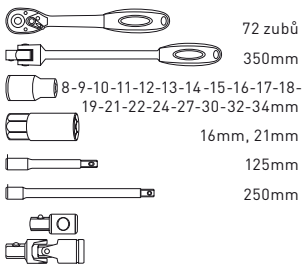

72 zubů
350mm
8-9-10-11-12-13-14-15-16-17-18-19-21-22-24-27-30-32-34mm
16mm, 21mm
125mm
250mm

61 CrV5 1/2"

obj.č. popis bez DPH S DPH
4700014 1/2" 3/5 ● 2 636,36 3 190,-

fortum hlavice nástrčné a zástrčné, sada 45ks



1/4"

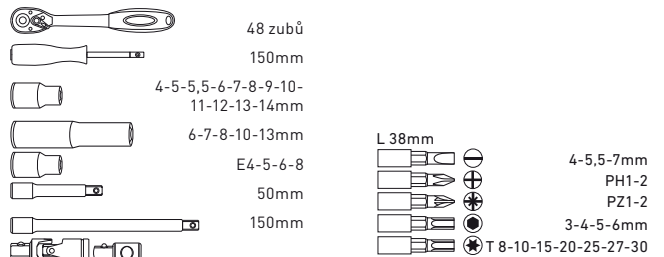

48 zubů
150mm
4-5-5,5-6-7-8-9-10-11-12-13-14mm
6-7-8-10-13mm
E4-5-6-8
50mm
150mm
L 38mm
4-5-5-7mm
PH1-2
PZ1-2
3-4-5-6mm
T 8-10-15-20-25-27-30

61 CrV5 1/4"

obj.č. popis bez DPH S DPH
4700013 1/4" 3/5 ● 1 776,86 2 150,-

fortum hlavice nástrčné a zástrčné TORX, sada 32ks



1/4"

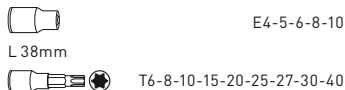

E4-5-6-8-10
L 38mm
T6-8-10-15-20-25-27-30-40

1/2"

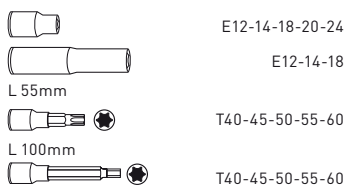

E12-14-18-20-24
E12-14-18
L 55mm
T40-45-50-55-60
L 100mm
T40-45-50-55-60



61 CrV5 1/4" 1/2"

obj.č. popis bez DPH S DPH
4700020 1/4", 1/2" 3/5 ● 1 776,86 2 150,-

fortum hlavice nástrčné MULTI-LOCK, sada 19ks



1/4"

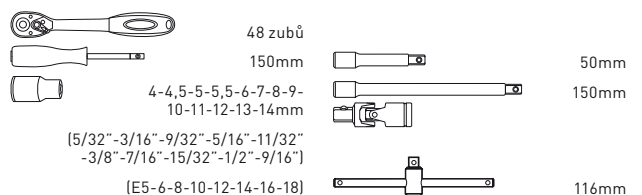

48 zubů
150mm
4-4,5-5-5,5-6-7-8-9-10-11-12-13-14mm
50mm
150mm
[5/32"-3/16"-9/32"-5/16"-11/32"-3/8"-7/16"-15/32"-1/2"-9/16"]
[E5-6-8-10-12-14-16-18]
116mm

61 CrV5 1/4" MULTI LOCK

obj.č. popis bez DPH S DPH
4700031 1/4" 3/5 ● 1 198,35 1 450,-

fortum

Fortum Industrial.

Pro extrémní zatížení v průmyslové sféře jsou speciálně navržené sady Fortum Industrial. Také u těchto sad jsou všechny komponenty vyrobeny ze špičkové oceli 61CrV5 se zvláštním vytvrzením exponovaných částí. Klíčovým komponentem je však opět masivní ráčna: ta je u sad Fortum Industrial charakteristická 48cementovanými zuby z oceli S2 a prodlouženou rukojetí, která umožňuje ještě lepší využití Vaší síly při těžkém nasazení.

Absolutní výdrž.

Sady Fortum Industrial jsou přísně zaměřené na odolnost a účelnost. Tomu odpovídá nejen jejich maximálně praktické složení, ale i odolné kovové kazety, připravenými vydržet opravdovou dřinu.



Kazety Industrial

jsou opatřeny kvalitními zámky a povrchovou úpravou Wrinkle Surface.



7,5°
citlivost

Ruční nářadí

fortum hlavice nástrčné, sada 29ks



1/2"

- 48 zubů
- 8-9-10-11-12-13-14-15-16-17-18-19-21-22-24-27-30-32-34mm
- 10-13-17mm
- 16mm, 21mm
- 125mm
- 250mm

fortum hlavice nástrčné, sada 50ks



1/4"

- 48 zubů
- 150mm
- 4-5-5,5-6-7-8-9-10-11-12-13-14mm
- 50mm
- 150mm

1/4"

- L 25mm
- 4-5,5mm
- PH1-2
- 3-4-5-6mm
- T 20-25-27-30

1/2"

- 48 zubů
- 10-11-12-13-14-16-17-19-22-24-27-30-32mm
- 16mm, 21mm
- 125mm
- 250mm

61 CrV5 1/2"

obj.č. popis bez DPH S DPH
4700001 1/2" 3/5 ● 2 388,43 2 890,-

61 CrV5 1/4" 1/2"

obj.č. popis bez DPH S DPH
4700002 1/4", 1/2" 3/5 ● 2 801,65 3 390,-

fortum hlavice nástrčné a zástrčné, sada 31ks



- 1/4"**
- 48 zubů
 - 4-4,5-5-5,5-6-7-8-9-10-11-12-13-14mm
 - 50mm
 - 150mm
 - 100mm
- L 38mm
- 4-5,5mm
 - PH1-2
 - 3-4-5-6mm
 - T 20-25-27-30



obj.č.	popis	bez DPH	S DPH
4700003	1/4"	3/5 ● 1 371,90	1 660,-

fortum násobič momentu, sada 5ks



usnadňuje uvolňování zkorodovaných šroubových spojů a silně utažených šroubů

slouží k vyvinutí velkého kroutícího momentu pomocí malé ruční síly

obj.č.	popis	bez DPH	S DPH
4704021	1/2" F x 3/4" M, max. výstupní kroutící moment 1500Nm, max. vstupní kroutící moment 231Nm, převodový poměr 1:6,5, vstup 1/2", výstup 3/4", hmotnost sady 6,2kg	2/4 ● 9 909,09	11 990,-

fortum hlavice zástrčné Imbusové, sada 18ks



- 1/4"**
- L 38mm
 - 2-2,5-3-4-5-6mm
- 1/2"**
- L 55mm
 - 6-7-8-10-12-14mm
 - L 100mm
 - 5-6-7-8-10-12mm

obj.č.	popis	bez DPH	S DPH
4700008	1/4", 1/2"	3/5 ● 1 371,90	1 660,-

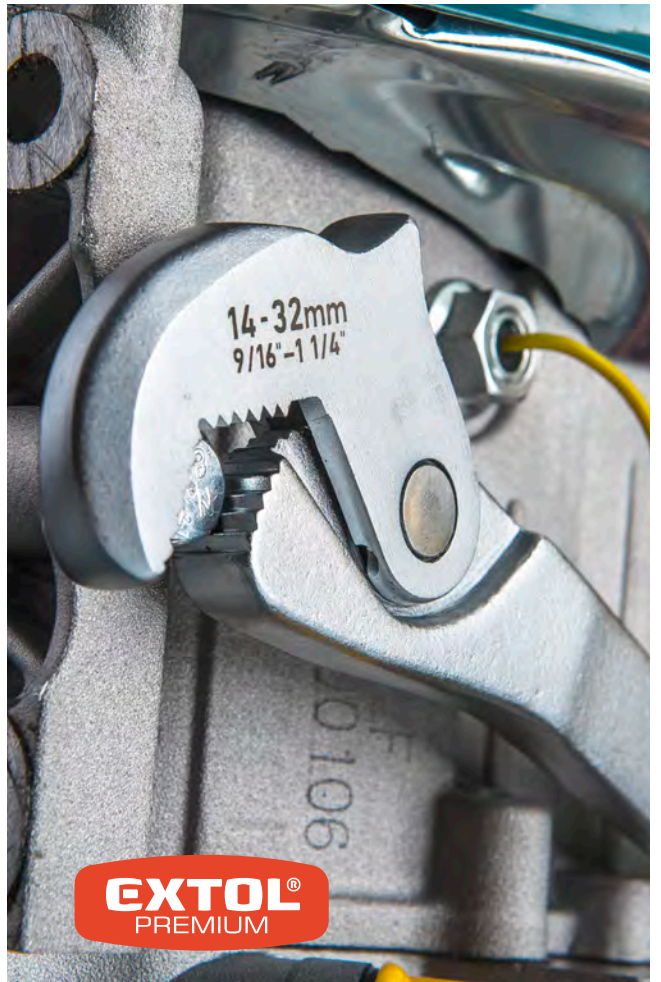

EXTOL hlavice nástrčné, sada 172ks

1/2"

- 1/2" 45 zubů
- 10-11-12-13-14-15-16-17-18-19-20-21-22-24-27-30-32mm
- 16-17-18-19-22mm
- E20-24
- 125-250mm
- 16-21mm
- 1/2"
- 8mm | 1/2"

3/8"

- 3/8" 45 zubů
- 10-11-12-13-14-15-16-17-18-19mm
- 10-11-12-13-14-15mm
- E10-11-12-14-16-18
- 150mm
- 16mm
- 3/8"
- 1/4" | 3/8"

1/4"

- 1/4" 45 zubů
- 4-4,5-5-5,5-6-7-8-9-10-11-12-13-14mm
- 4-5-6-7-8-9-10mm
- E4-5-6-7-8
- 50-100mm
- 1/4"
- 1/4"
- 150mm
- 1/4"

1/2"			
CrV		1/4"	3/8"

obj.č.	popis	bez DPH	S DPH
8818346	1/4", 3/8" a 1/2"	2/4 ● 3 677,69	4 450,-



EXTOL hlavice nástrčné, sada 108ks

široká nabídka nejpoužívanějších klíčů a hrotů včetně vnitřních TORX nástrčných klíčů

1/4"

- 1/4" 45 zubů
- 4-4,5-5-5,5-6-7-8-9-10-11-12-13-14mm
- E4-5-6-7-8
- 6-7-8-9-10-11-12-13mm
- 50-100mm
- 1ks
- 1ks
- 150mm

1/4"

- L 38mm
- 4-5,5-6,5mm
- PH1-2
- PZ1-2
- 3-4-5-6mm
- T 8-10-15-20-25-27-30

CrV	S2	1/4"	1/2"

obj.č.	popis	bez DPH	S DPH
6528	1/4", 1/2"	3/6 ● 2 223,14	2 690,-



1/2"

- 1/2" 45 zubů
- 10-11-12-13-14-15-16-17-18-19-20-21-22-24-27-30-32mm
- 14-15-17-19-22mm
- E10-11-12-14-16-18-20-24
- 16-21mm
- 125-250mm
- 1/2"-3/8"
- 1ks
- 1,5-2,0-2,5mm
- 8mm

8mm

- L 30mm
- 8-10-12mm
- PH3-4
- PZ3-4
- 8-10-12-14mm
- T40-45-50-55-60



EXTOL hlavice nástrčné, sada 94ks

díky pestrému složení sady z nejpoužívanějších rozměrů ořechů a hrotů je sada užitečný pomocník do jakékoli dílny

jednotlivé části vyrobeny z kvalitních ocelí S2 a CrV

1/4"

- 1/4" 45 zubů
- 4-4,5-5-5,5-6-7-8-9-10-11-12-13-14mm
- 6-7-8-9-10-11-12-13mm
- 50-100mm
- 1ks
- 1ks
- 150mm
- 1/4" - 1ks
- 1ks
- 1ks

1/4"

- L 38mm
- 4-5,5-6,5mm
- PH1-2
- PZ1-2
- 3-4-5-6mm
- T 8-10-15-20-25-30

CrV	S2	1/4"	1/2"

obj.č.	popis	bez DPH	S DPH
6525	1/4", 1/2"	2/4 ● 2 057,85	2 490,-



1/2"

- 1/2" 45 zubů
- 10-11-12-13-14-15-16-17-18-19-20-21-22-23-24-27-30-32mm
- 14-15-17-19mm
- 16-21mm
- 125-250mm
- 1/2"-3/8"
- 1ks
- 1,5-2,0-2,5mm
- 8mm

8mm

- L 30mm
- 8-10-12mm
- PH3-4
- PZ3-4
- 8-10-12-14mm
- T40-45-50-55



EXTOL hlavice nástrčné, sada 94ks



1/4"

- 1/4" 45 zubů
4-4,5-5-5,5-6-7-8-9-10-11-12-13-14mm
- 6-7-8-9-10-11-12-13mm
50-100mm
- 1ks
- 150mm
- 1/4" - 1ks
- 1ks
- 1ks

1/4"

- L 38mm
- 4-5,5-6,5mm
- PH1-2
- PZ1-2
- 3-4-5-6mm
- T 8-10-15-20-25-30

1/2"

- 1/2" 45 zubů
10-11-12-13-14-15-16-17-18-19-20-21-22-23-24-27-30-32mm
- 14-15-17-19mm
- 16-21mm
- 125-250mm
- 1/2"-3/8"
- 1ks
- 1,5-2,0-2,5mm
- 8mm

8mm

- L 30mm
- 8-10-12mm
- PH3-4
- PZ3-4
- 8-10-12-14mm
- T40-45-50-55

CrV HCS 1/4" 1/2"

obj.č.	popis	bez DPH	S DPH
918094	1/4" a 1/2"	3/6 ● 1 561,98	1 890,-

EXTOL hlavice nástrčné, sada 65ks



kovový kufřík

1/4"

- 1/4" 45 T
4-4,5-5-5,5-6-7-8-9-10-11-12-13mm
- E4-5-6-7-8-10
- 50mm
- 1/4"
- 1/4"
- 150mm
- 1,5-2-2,5mm
- L 38mm
- 4-5-5-7mm
- PH1-2-3
- 3-4-5-6mm
- T 8-10-15-20-25-27-30-40

1/2"

- 1/2" 45 T
14-15-16-17-18-19-20-21-22-23-24-27-30-32mm
- 125-250mm
- 16-21mm
- 1/2"
- 1/2" | 3/8"

CrV 1/4" 1/2"

obj.č.	popis	bez DPH	S DPH
8818370	1/4", 1/2"	2/4 ● 1 809,92	2 190,-

EXTOL hlavice nástrčné, sada 75ks



1/4"

- 1/4" 45 zubů
4-5-5,5-6-7-8-10-11-12-13mm
- 75mm
- 1ks
- 1ks
- 3ks

1/4"

- L 25mm
- 3-4-4,5-5-6-6,5-7mm
- PH0-1-2-3
- PZ0-1-2-3
- H2-3-4-5-5,5-6mm
- T 8-9-10-15-20-25-27-30-40
- SQ1-2-3

1/2"

- 1/2" 45 zubů
10-11-12-13-14-15-16-17-18-19-20-21-22-23-24-27-30-32mm
- 16-21mm
- 125mm
- 250mm
- 1ks
- 1ks

CrV 1/4" 1/2"

obj.č.	popis	bez DPH	S DPH
6521	1/4", 1/2"	2/4 ● 1 644,63	1 990,-

EXTOL hlavice nástrčné, sada 57ks



1/4"

- 1/4" 45 T
4-4,5-5-5,5-6-7-8-9-10-11-12-13-14mm
- 6-7-8-9-10-11-12-13mm
- E4-5-6-7-8
- 50-100mm
- 1/4"
- 1/4"
- 1,5-2-2,5mm
- 150mm

L 38mm

- 4-5-5,5-6mm
- PH1-2-3
- PZ1-2-3
- 3-4-5-6mm
- T 8-9-10-15-20-25-27-30

CrV 1/4"

obj.č.	popis	bez DPH	S DPH
8818101	1/4"	3/10 ● 1 041,32	1 260,-

EXTOL hlavice nástrčné, sada 24ks



1/2"

kovový kufřík

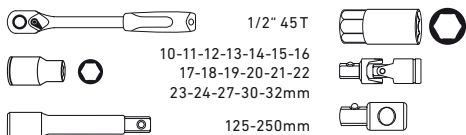

1/2" 45T

10-11-12-13-14-15-16
17-18-19-20-21-22
23-24-27-30-32mm

125-250mm

21mm

1/2"

1/2" | 3/8"

CrV 1/2"

obj.č.	popis	bez DPH	S DPH
8818365	1/2"	2/4 1 223,14	1 480,-

EXTOL hlavice nástrčné, sada 30ks



v kovovém kufříku

1/4"

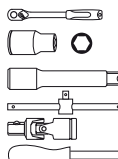

1/4" 45T

4-5-5-5-6-7-8
9-10-11-12-13-14mm

50-100mm

1/4"

1/4"

150mm

L 38mm

4-5-5-7mm

PH1-PH2-PH3

PZ1-PZ2

HEX3-4mm

T15-20



CrV 1/4"

obj.č.	popis	bez DPH	S DPH
8818361	1/4"	3/10 504,13	610,-

EXTOL hlavice nástrčné, sada 21ks



1/2"

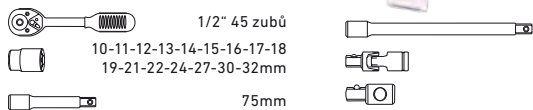

1/2" 45 zubů

10-11-12-13-14-15-16-17-18
19-21-22-24-27-30-32mm

75mm

125mm

1ks

1ks

CrV 1/2"

obj.č.	popis	bez DPH	S DPH
6523	1/2"	2/5 1 140,50	1 380,-

EXTOL hlavice nástrčné, sada 45ks



kovový kufřík

1/4"

1/4"

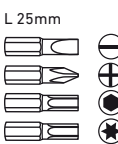

L 25mm

4-5-5-7mm

PH1-2-3

1,5-2-2,5-3-4-5-6mm

T10-15-20-25-27-30-40

1/4" 45T

4-5-6-7-8-9-10

11-12-13-14mm

6-7-8-10

11-12-13mm

50-100mm

1/4"

1/4"

150mm

1/4"



CrV 1/4"

obj.č.	popis	bez DPH	S DPH
8818360	1/4"	3/5 702,48	850,-

EXTOL hlavice nástrčné, sada 21ks



1/2"

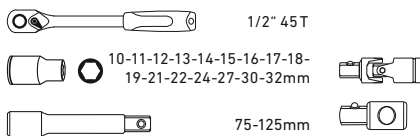

1/2" 45T

10-11-12-13-14-15-16-17-18-
19-21-22-24-27-30-32mm

75-125mm

1/2"

1/2" | 3/8"

CrV 1/2"

obj.č.	popis	bez DPH	S DPH
65231	1/2"	2/5 950,41	1 150,-

EXTOL hlavice nástrčné, sada 39ks



3/8"

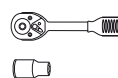

3/8" 45 zubů

8-9-10-11-12-13-14-15-16
17-18-19-21-22mm

8-10-12-13-17-19mm

16-21mm

1ks

75mm

150mm

1ks

3/8"x 1/4" 1ks

1/4"

L 25mm

4-7mm

PH1-2-3

H5-6mm

T10-15-20-25

CrV 3/8"

obj.č.	popis	bez DPH	S DPH
6522	3/8"	4/8 950,41	1 150,-

EXTOL hlavice nástrčné, sada 19ks



1/4"

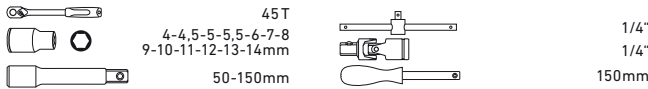

CrV	1/4"	obj.č.	popis	bez DPH	S DPH
		8818309	1/4"	3/10 ● 384,30	465,-

EXTOL hlavice zástrčné IMBUS, sada 10ks



CrV S2 1/2"

obj.č.	popis	bez DPH	S DPH
8818120	1/2"x55mm	3/10 ● 487,60	590,-
hlavice zástrčné: HEX 3-4-5-6-7-8-10-12-14-17mm			

EXTOL hlavice nástrčné, sada 22ks



3/4"

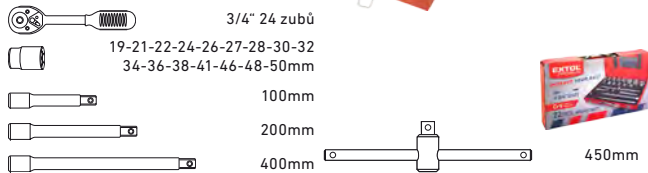

CrV	3/4"	obj.č.	popis	bez DPH	S DPH
		8818350	3/4"	2/4 ● 4 454,55	5 390,-

EXTOL hlavice zástrčné TORX, sada 9ks



CrV S2 1/2"

obj.č.	popis	bez DPH	S DPH
8818124	1/2"x55mm	3/10 ● 487,60	590,-
hlavice zástrčné: TORX 20-25-27-30-40-45-50-55-60			

EXTOL hlavice na uvolňování šroubů a matic, sada 10ks

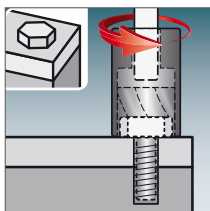

sadu lze použít tam, kde je potřeba povelit šrouby (matice) za užití enormní síly. Hlavice se díky vnitřní konstrukci zařezávají do povolovaných šroubů (matic) a brání tak stržení hran



Cr Mo 3/8"

obj.č.	popis	bez DPH	S DPH
8818141	3/8"	3/10 ● 822,31	995,-
10-11-12-13-14-15-16-17-19mm			

EXTOL hlavice nástrčné vnitřní TORX, sada 10ks



CrV 1/2"

obj.č.	popis	bez DPH	S DPH
8818128	1/2"x38mm	3/10 ● 396,69	480,-
hlavice nástrčné: TORX E 8-10-11-12-14-16-18-20-22-24			



EXTOL hlavice nástrčné, sada 16ks



obj.č.	popis	bez DPH	S DPH
6529	1/2", ráčna 45 zubů, 4/8	983,47	1 190,-
	hlavice nástrčné: 8-9-10-11-12-13-14-16-17-19-21-22-24-27-30mm		



EXTOL hlavice nástrčné prodloužené, MULTI-LOCK, sada 11ks



Profil Fortum MultiLock™, charakteristický dvanácti obtými vnitřními výstupky. lze použít jak pro klasické 6 hranné šrouby a matice tak pro 12hranné a jiné atypické např. palcové, křídlové, E-TORX, dvojitý E-TORX, XZN, čtyřhran atd.

CrV	1/4"		MULTI LOCK	obj.č.	popis	bez DPH	S DPH	
				8818110	1/4"	5/20	471,07	570,-
								4-5-5,5-6-7-8-9-10-11-12-13mm

EXTOL hlavice nástrčné prodloužené, MULTI-LOCK, sada 8ks



Profil Fortum MultiLock™, charakteristický dvanácti obtými vnitřními výstupky. lze použít jak pro klasické 6 hranné šrouby a matice tak pro 12hranné a jiné atypické např. palcové, křídlové, E-TORX, dvojitý E-TORX, XZN, čtyřhran atd.

CrV	1/2"		MULTI LOCK	obj.č.	popis	bez DPH	S DPH	
				8818112	1/2"	5/10	739,97	895,-
								10-12-13-14-16-17-19-22mm

EXTOL hlavice nástrčné vnitřní TORX , sada 9ks



CrV	1/4"	1/2"		obj.č.	popis	bez DPH	S DPH	
				8818114	1/4", 1/2"	3/10	305,79	370,-
								1/4": E 5-6-7-8-10, 1/2": E 12-14-16-18

EXTOL hlavice nástrčné, sada 5ks



obj.č.	popis	bez DPH	S DPH	
65603	1/2"	4/12	163,64	
				18-19-21-22-24mm



EXTOL hlavice a hroty Torx sada 35ks



- 1/4"**
L 25mm
T10-15-20-25
- 8mm**
L 30mm
T20-25-30-35-40-45
- 10mm**
L 75mm
T20-25-30-40-45-50-55
- 12mm**
L 75mm
T60-70

- 1/4"**
- 3/8"**

CrV	1/4"	3/8"	1/2"	obj.č.	popis	bez DPH	S DPH
				8818211	1/4", 3/8", 1/2"	3/5 ● 595,04	720,-

EXTOL hroty IMBUS-TORX-XZN, sada 51ks



sada speciálně rozšířena o vrtaný hrot XZN
16 používaný při opravách automobilů

tři adaptéry pro nasazení hrotů na 3/8" a 1/2" ráčnu

- 10mm**
L 30mm
E4-5-6-7-8
- 14mm**
L 30mm
T20-25-27-30-40-45-50-55
H4-5-6-7-8-10mm
XZN4-5-6-8-10
- 10mm**
L 75mm
E10-11-12-14-16-18-20
- 14mm**
L 75mm
T20-25-27-30-40-45-50-55
H4-5-6-7-8-10mm
XZN4-5-6-8-10

S2	1/2"	3/8"	obj.č.	popis	bez DPH	S DPH
			8818200	pro ráčny 3/8", 1/2"	3/5 ● 1 289,26	1 560,-

EXTOL hroty IMBUS-TORX-XZN, sada 40ks



- 10mm**
L 30mm
T20-25-30-40-45-50-55
H4-5-6-7-8-10-12mm
XZN5-6-8-10-12
- 10mm**
L 75mm
T20-25-30-40-45-50-55
H4-5-6-7-8-10-12mm
XZN5-6-8-10-12

CrV	1/2"	3/8"	obj.č.	popis	bez DPH	S DPH
			8818202	pro ráčny 3/8", 1/2"	3/5 ● 636,36	770,-

EXTOL hroty IMBUS-TORX-XZN, sada 40ks



- 10mm**
L 30mm
T20-25-30-40-45-50-55
H4-5-6-7-8-10-12mm
XZN5-6-8-10-12
- 10mm**
L 75mm
T20-25-30-40-45-50-55
H4-5-6-7-8-10-12mm
XZN5-6-8-10-12

CrV	1/2"	3/8"	obj.č.	popis	bez DPH	S DPH
			6640	pro ráčny 3/8", 1/2"	3/10 ● 504,13	610,-

fortum

Absolutní ocel.

Materiály použité k výrobě nářadí Fortum představují naprostou špičku.

**61CrV5**

61CrV5 a 61CrV4 (označovaná také 6150 a 6140) je **nejvyšší třída chrom-vanadové oceli**. Kalená a povrchově upravená matným tvrdochromem pro dosažení optimální povrchové tvrdosti a odolnosti vůči korozivním vlivům je tato ocel použita pro všechny díly s výjimkou těch nejexponovanějších.

CrMoV

Chrom-molybdenová ocel 60CrMoV18-5 je ocel vlastnostmi podobná chrom-vanadové oceli, díky příměsi molybdenu je však tvrdší, pevnější.

Protože její výroba je podstatně nákladnější, tuto ocel používají evropští a japonští výrobci na vysoce zatěžované nářadí či jeho nejnamáhanější části.

S2

Mezi legovanou ocelí nejvyšší třídy vyniká svými vlastnostmi **ocel s označením S2**. Svými vlastnostmi předčí jak **chrom-vanadovou**, tak také **chrom-vanad-molybdenovou ocel**. Použitím dalších legovacích prvků (nikl, molybden, kobalt, titan) nabízí tato ocel při stejném stupni zakalení (tj. tvrdosti) podstatně vyšší pevnost. Tento druh oceli zpracovává ve světě jen velmi malá skupina výrobců, především pro vysokou náročnost výroby a její cenu. Fortum ji používá pro všechny šroubovací hroty, L-klíče a další obzvláště namáhané díly.

Větší šetrnost.

Profil DYNAMIC DRIVE™, charakteristický lehce zakřivenými vnitřními plochami stěny hlavičky, přenáší působící tlak z rohů matice na její strany. Ve srovnání s konvenčními hlavičkami je tak mnohem šetrnější, umožňuje uchopit i poškozené matice a zamezuje vzpříčení matic v hlavičce.

**Větší odolnost.**

Nástrčné hlavičky Fortum jsou odlévané z chrom-vanadové oceli 61CrV5 a upravené na NCS strojích, kalené v oleji a dokalené po obvodu pro dosažení optimální tvrdosti a pevnosti tenkostěnné konstrukce.

Větší přehlednost.

Všechny součásti sad jsou opatřeny velkým, dobře viditelným značením velikosti.

DYNAMIC DRIVE™

Přenos tlaku na strany šroubu umožňuje optimální rozložení napětí v hlavičce.

**fortum** hlavičky nástrčné

61 CrV5	1/4"				
obj.č.	popis		bez DPH	S DPH	
4701404	5mm, L 25mm	20/100	20,66	25,-	
4701405	5,5mm, L 25mm	20/100	20,66	25,-	
4701406	6mm, L 25mm	20/100	20,66	25,-	
4701407	7mm, L 25mm	20/100	21,49	26,-	
4701408	8mm, L 25mm	20/100	21,49	26,-	
4701409	9mm, L 25mm	20/100	21,49	26,-	
4701410	10mm, L 25mm	20/100	23,14	28,-	
4701411	11mm, L 25mm	20/100	23,14	28,-	
4701412	12mm, L 25mm	20/100	23,14	28,-	
4701413	13mm, L 25mm	20/100	23,14	28,-	

61 CrV5	1/2"				
obj.č.	popis		bez DPH	S DPH	
4700408	8mm, L 38mm	10/50	37,19	45,-	
4700409	9mm, L 38mm	10/50	39,67	48,-	
4700410	10mm, L 38mm	10/50	37,19	45,-	
4700411	11mm, L 38mm	10/50	38,02	46,-	
4700412	12mm, L 38mm	10/50	38,02	46,-	
4700413	13mm, L 38mm	10/50	38,02	46,-	
4700414	14mm, L 38mm	10/50	38,84	47,-	
4700415	15mm, L 38mm	10/50	38,84	47,-	
4700416	16mm, L 38mm	10/50	38,84	47,-	
4700417	17mm, L 38mm	10/50	39,67	48,-	
4700418	18mm, L 38mm	10/50	39,67	48,-	
4700419	19mm, L 38mm	10/50	39,67	48,-	
4700421	21mm, L 38mm	10/50	43,80	53,-	
4700422	22mm, L 38mm	10/50	43,80	53,-	
4700424	24mm, L 38mm	10/50	45,45	55,-	
4700427	27mm, L 42mm	10/50	70,25	85,-	
4700430	30mm, L 44mm	10/50	96,69	117,-	
4700432	32mm, L 44mm	10/50	99,17	120,-	
4700434	34mm, L 44mm	10/50	127,27	154,-	
4700436	36mm, L 47mm	10/30	164,46	199,-	



fortum hlavice nástrčná prodloužená



61 CrV5 1/4"

obj.č.	popis	bez DPH	S DPH
4701521	8mm, L 50mm	10/50 ● 37,19	45,-
4701522	9mm, L 50mm	10/50 ● 37,19	45,-
4701523	10mm, L 50mm	10/50 ● 37,19	45,-
4701524	11mm, L 50mm	10/50 ● 37,19	45,-
4701525	12mm, L 50mm	10/50 ● 37,19	45,-
4701526	13mm, L 50mm	10/50 ● 37,19	45,-
4701527	14mm, L 50mm	10/50 ● 37,19	45,-

61 CrV5 1/2"

obj.č.	popis	bez DPH	S DPH
4700510	10mm, L 77mm	10/50 ● 70,25	85,-
4700511	11mm, L 77mm	10/50 ● 70,25	85,-
4700512	12mm, L 77mm	10/50 ● 70,25	85,-
4700513	13mm, L 77mm	10/50 ● 74,38	90,-
4700514	14mm, L 77mm	10/50 ● 74,38	90,-
4700516	16mm, L 77mm	10/50 ● 79,34	96,-
4700517	17mm, L 77mm	10/50 ● 79,34	96,-
4700518	18mm, L 77mm	10/50 ● 79,34	96,-
4700519	19mm, L 77mm	10/50 ● 83,47	101,-
4700521	21mm, L 77mm	10/50 ● 83,47	101,-
4700522	22mm, L 77mm	10/50 ● 85,95	104,-
4700524	24mm, L 77mm	10/50 ● 90,08	109,-

fortum hlavice nástrčná vnitřní TORX



61 CrV5 1/4"

obj.č.	popis	bez DPH	S DPH
4701704	E 4, L 25mm	10/50 ● 37,19	45,-
4701705	E 5, L 25mm	10/50 ● 37,19	45,-

61 CrV5 1/2"

obj.č.	popis	bez DPH	S DPH
4700700	E 10, L 38mm	10/50 ● 94,21	114,-
4700701	E 12, L 38mm	10/50 ● 94,21	114,-
4700702	E 14, L 38mm	10/50 ● 94,21	114,-
4700703	E 18, L 38mm	10/50 ● 94,21	114,-
4700704	E 22, L 38mm	10/50 ● 94,21	114,-
4700705	E 24, L 38mm	10/50 ● 94,21	114,-

fortum hlavice nástrčná na zapalov. svíčky



61 CrV5 1/2"

obj.č.	popis	bez DPH	S DPH
4700901	21mm, L 65mm	10/50 ● 90,08	109,-
4700902	16mm, L 65mm	10/50 ● 90,08	109,-
4700904	21mm, L 65mm, magnet	10/50 ● 121,49	147,-

fortum hlavice zástrčná hrot plochy



CrV S2 1/4"

obj.č.	popis	bez DPH	S DPH
4701802	7mm, L 37mm	10/50 ● 37,19	45,-

fortum hlavice zástrčná hrot křížový



CrV S2 1/4"

obj.č.	popis	bez DPH	S DPH
4701811	PH 1, L 37mm	10/50 ● 33,88	41,-
4701812	PH 2, L 37mm	10/50 ● 33,88	41,-
4701813	PH 3, L 37mm	10/50 ● 33,88	41,-

fortum hlavice zástrčná hrot pozidriv



CrV S2 1/4"

obj.č.	popis	bez DPH	S DPH
4701821	PZ 1, L 37mm	10/50 ● 33,88	41,-
4701822	PZ 2, L 37mm	10/50 ● 33,88	41,-
4701823	PZ 3, L 37mm	10/50 ● 33,88	41,-

fortum hlavice zástrčná imbus



CrV S2 1/4"

obj.č.	popis	bez DPH	S DPH
4701604	H 4, L 38mm	10/50 ● 37,19	45,-
4701605	H 5, L 38mm	10/50 ● 37,19	45,-
4701606	H 6, L 38mm	10/50 ● 37,19	45,-
4701608	H 8, L 38mm	10/50 ● 37,19	45,-

CrV S2 1/2"

obj.č.	popis	bez DPH	S DPH
4700605	H 5, L 55mm	10/50 ● 94,21	114,-
4700606	H 6, L 55mm	10/50 ● 94,21	114,-
4700607	H 7, L 55mm	10/50 ● 94,21	114,-
4700608	H 8, L 55mm	10/50 ● 94,21	114,-
4700610	H 10, L 55mm	10/50 ● 94,21	114,-
4700612	H 12, L 55mm	10/50 ● 94,21	114,-
4700614	H 14, L 55mm	10/50 ● 94,21	114,-

fortum hlavice zástrčná prodlouž. imbus



CrV S2 1/2"

obj.č.	popis	bez DPH	S DPH
4700625	H 5, L 100mm	10/50 ● 94,21	114,-
4700626	H 6, L 100mm	10/50 ● 94,21	114,-
4700627	H 7, L 100mm	10/50 ● 94,21	114,-
4700628	H 8, L 100mm	10/50 ● 94,21	114,-
4700630	H 10, L 100mm	10/50 ● 94,21	114,-
4700632	H 12, L 100mm	10/50 ● 94,21	114,-

fortum hlavice zástrčná hrot TORX



CrV S2 1/4"

obj.č.	popis	bez DPH	S DPH
4701720	T 10, L 37mm	10/50 ● 37,19	45,-
4701722	T 20, L 37mm	10/50 ● 37,19	45,-
4701723	T 25, L 37mm	10/50 ● 37,19	45,-
4701724	T 27, L 37mm	10/50 ● 37,19	45,-
4701725	T 30, L 37mm	10/50 ● 37,19	45,-
4701726	T 40, L 37mm,	10/50 ● 37,19	45,-

CrV S2 1/2"

obj.č.	popis	bez DPH	S DPH
4700720	T20, L 55mm	10/50 ● 83,47	101,-
4700721	T25, L 55mm	10/50 ● 83,47	101,-
4700722	T 27, L 55mm	10/50 ● 83,47	101,-
4700723	T30, L 55mm	10/50 ● 83,47	101,-
4700724	T40, L 55mm	10/50 ● 83,47	101,-
4700725	T45, L 55mm	10/50 ● 83,47	101,-
4700726	T50, L 55mm	10/50 ● 83,47	101,-
4700727	T55, L 55mm	10/50 ● 83,47	101,-
4700728	T60, L 55mm	10/50 ● 98,35	119,-
4700729	T70, L 55mm	10/50 ● 102,48	124,-

fortum hlavice nástrčné rázové 1/2", sada 3ks

hlavice 21mm max. utahovací moment 575Nm

hlavice 19mm max. utahovací moment 565Nm

hlavice 17mm max. utahovací moment 475Nm



obj.č.	popis	bez DPH	S DPH
4700800	17-19-21mm, L 86mm	3/10 ● 628,10	760,-

fortum hlavice nástrčná rázová 1/2"



pro použití na elektrických či pneumatických rázových utahovacích, k utahování disků litých kol

hlavice nástrčná rázová z vysoce kvalitní CrMoV oceli, kovaná a tvrzená na HRC 58

odolný nylonový potah proti nechtěnému poškrábání disků kol



obj.č.	popis	bez DPH	S DPH
4700817	17mm, L 86mm, max. utahovací moment 475Nm	5/20 ● 297,52	360,-
4700819	19mm, L 86mm, max. utahovací moment 565Nm	5/10 ● 297,52	360,-
4700821	21mm, L 86mm, max. utahovací moment 570Nm	5/20 ● 297,52	360,-

fortum hlavice nástrčná rázová 3/4"



fosfátovaný povrch odolný proti korozi

kvalitní chrom-molybdenová ocel 60CrMoV18

zesílené stěny pro použití na elektrických či pneumatických rázových utahovacích



obj.č.	popis	bez DPH	S DPH
4703017	17mm, L 52mm	5/20 ● 163,64	198,-
4703019	19mm, L 52mm	5/20 ● 169,42	205,-
4703021	21mm, L 52mm	5/20 ● 169,42	205,-
4703022	22mm, L 52mm	5/20 ● 173,55	210,-
4703024	24mm, L 52mm	5/20 ● 177,69	215,-
4703027	27mm, L 52mm	5/20 ● 185,95	225,-
4703030	30mm, L 54mm	5/20 ● 190,08	230,-
4703032	32mm, L 54mm	5/20 ● 194,21	235,-
4703033	33mm, L 57mm	5/15 ● 202,48	245,-
4703034	34mm, L 57mm	5/20 ● 206,61	250,-
4703036	36mm, L 57mm	5/20 ● 214,88	260,-
4703038	38mm, L 57mm	5/20 ● 223,14	270,-
4703041	41mm, L 57mm	5/20 ● 264,46	320,-
4703046	46mm, L 62mm	5/10 ● 371,90	450,-
4703050	50mm, L 68mm	5/10 ● 504,13	610,-
4703055	55mm, L 70mm	5/10 ● 619,83	750,-
4703060	60mm, L 70mm	5/10 ● 760,33	920,-
4703065	65mm, L 80mm	3/5 ● 983,47	1 190,-
4703070	70mm, L 90mm	3/5 ● 1 132,23	1 370,-
4703075	75mm, L 90mm	3/5 ● 1 380,17	1 670,-

EXTOL hlavice nástrčné rázové 1/2", sada 10ks



hlavice 9-10mm max. utahovací moment 147Nm

hlavice 11mm max. utahovací moment 178Nm

hlavice 13mm max. utahovací moment 249Nm

hlavice 14mm max. utahovací moment 288Nm

hlavice 17-27mm max. utahovací moment 650Nm



Černý fosfátovaný povrch, logo a číslo velikosti laserováno, HRC 46-50.

obj.č.	popis	bez DPH	S DPH
8818131	9-10-11-13-14-17-19-22-24-27mm	3/10 ● 487,60	590,-

fortum hlavice nástrčné rázové 1/2", sada 5ks



obj.č.	popis	bez DPH	S DPH
4700802	17-19-21-24-27mm, L 79mm	3/10 ● 685,95	830,-

fortum adaptér rázový 1/2" čtyřhran na hroty 1/4"



patentovaná funkce Quick-Lock pracuje tak, že hrot je po lehkém zatlačení do držáku adaptéru pevně zafixován a pro jeho vyjmutí je třeba vnější prstěnek nejprve zatlačit směrem k hrotu a ten lze poté vyjmout



obj.č.	popis	bez DPH	S DPH
4790002	Quick-Lock, CrMoV	5/20 ● 285,12	345,-

fortum kardan univerzální



obj.č.	popis	bez DPH	S DPH
4701910	L 39mm	10/50 ● 111,57	135,-



obj.č.	popis	bez DPH	S DPH
4700911	L 71mm	5/20 ● 190,08	230,-
4700912	L 71mm, s magnetem	5/10 ● 264,46	320,-

fortum nástavec rázový kloubový



úhel pohyblivosti kloubu je v rozsahu 30°

max. krouticí moment 614Nm



NOVINKA

obj.č.	popis	bez DPH	S DPH
4790010	z vnitřního 1/2" na vnější 1/2" čtyřhran, CrMo	5/20 ● 190,08	230,-

fortum adaptér z hrotu 1/4" na čtyřhran 1/4"



obj.č.	popis	bez DPH	S DPH
4701914	L 26mm	20/100 ● 11,57	14,-

fortum adaptér



61 CrV5

obj.č.	popis	bez DPH	S DPH
4700908	vnitřní 1/2" - vnější 3/8", s otvorem pro trháč	10/50 ● 108,26	131,-
4700909	vnitřní 3/8" - vnější 1/4", s otvorem pro trháč	10/50 ● 108,26	131,-
4700910	vnitřní 3/8" - vnější 1/2", s otvorem pro trháč	10/50 ● 108,26	131,-



61 CrV5

obj.č.	popis	bez DPH	S DPH
4703108	vnitřní 3/4" - vnější 1/2", bez otvoru pro trháč	5/25 ● 289,26	350,-

fortum nástavec prodlužovací



61 CrV5 1/4"

obj.č.	popis	bez DPH	S DPH
4701901	L 50mm	10/50 ● 41,32	50,-
4701902	L 100mm	10/50 ● 49,59	60,-
4701903	L 150mm	10/50 ● 63,64	77,-

61 CrV5 1/2"

obj.č.	popis	bez DPH	S DPH
4700905	L 75mm	10/50 ● 115,70	140,-
4700906	L 125mm	10/50 ● 127,27	154,-
4700907	L 250mm	10/50 ● 177,69	215,-

61 CrV5 3/4"

obj.č.	popis	bez DPH	S DPH
4703101	L 100mm	5/20 ● 342,98	415,-
4703102	L 200mm	5/15 ● 421,49	510,-
4703103	L 400mm	5/10 ● 487,60	590,-

fortum vratidlo 1/4"



61 CrV5 1/4"

obj.č.	popis	bez DPH	S DPH
4701900	L 116mm	10/50 ● 74,38	90,-

fortum nástavec pružinový 1/4"



61 CrV5 1/4"

obj.č.	popis	bez DPH	S DPH
4701904	L 150mm	10/50 ● 100,83	122,-

fortum trháč typ L



61 CrV5 1/2"

obj.č.	popis	bez DPH	S DPH
4700913	1/2", L 350mm	5/10 ● 595,04	720,-

fortum trháč typ L



61 CrV5 3/4"

obj.č.	popis	bez DPH	S DPH
4704901	3/4", L 450mm	5/10 ● 669,42	810,-

fortum nástavec s rukojetí 1/4"



61 CrV5 1/4"

obj.č.	popis	bez DPH	S DPH
4701905	L 150mm	10/100 ● 74,38	90,-

fortum adaptér na hroty 1/4"



61 CrV5 1/4"

obj.č.	popis	bez DPH	S DPH
4701912	L 26mm	10/50 ● 51,24	62,-

EXTOL klíč na radiátory pětistupňový



CrV

obj.č.	popis	bez DPH	S DPH
8816200	1/2", rozsah: 3/8"-7/16"-1/2"-16mm-21mm	5/20 ● 235,54	285,-

EXTOL klíč multifunkční



klíč s chromovaným povrchem sestává ze dvou částí spojených magnetem a takéž rozpojovacím lankem



obj.č.	popis	bez DPH	S DPH
916299	15funkcí, k rozvodným skříním	5/20 ● 148,76	180,-

Sady nářadí



Ruční nářadí

EXTOL sada nářadí 100ks

1/2"

- 1/2" 45 zubů
- 10-11-12-13-14-15-17-19-22-24-27-30-32mm
- 50-100mm
- 16-21mm
- 1/2"
- 400g
- 8-10-11-12-13-14-15-17-19mm

1/4"

- 1/4" 45 zubů
- 4-5-6-7-8-9-10-11-12-13mm
- 9-10-11-12-13mm
- 75mm
- 1/4"
- 1/4"

1/4"

- L 25mm
- SL4-5-5-7mm
- PH1-2-3
- HEX3-4-5-6mm
- T15-20-30
- 1/4"
- 150mm



- 5x38mm
- 6x100mm
- PH2x100mm
- PH1x38mm
- PZ2x150mm
- 250mm
- 8x
- 8x
- 4x
- 4x
- 2x
- 1,5-2-2,5mm
- 175mm
- 6-24V

EXTOL sada nářadí 55ks

1/2"

- 1/2" 45 zubů
- 10-11-12-13-15-17-19-22-24-27mm
- 125mm
- 16-21mm
- 1/2"
- 5x38mm
- 6x100mm
- PH2x100mm
- PH1x38mm
- PZ2x150mm
- 250mm

1/4"

- L 25mm
- SL3-4-5-6mm
- PH1-2-3
- T10-15-20-25-27-30-40
- 150mm
- 8-9-10-11-12-13mm
- 1/4"
- 400g
- 10-12-13-14-15-17mm
- 1,5-2-3-4mm
- 175mm



CrV	Hex	1/4"	1/2"

obj.č.	popis	bez DPH	S DPH
8818411	1/4" a 1/2"	2/4 ● 2 388,43	2 890,-

CrV	Hex	1/4"	1/2"

obj.č.	popis	bez DPH	S DPH
8818420	1/4" a 1/2"	2/4 ● 1 809,92	2 190,-

EXTOL sada nářadí 303ks

1/4"

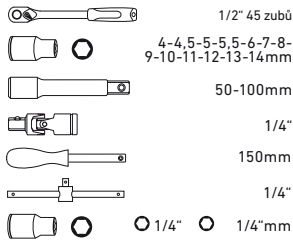

1/2"

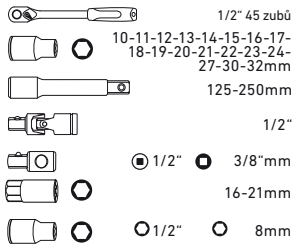

HSS

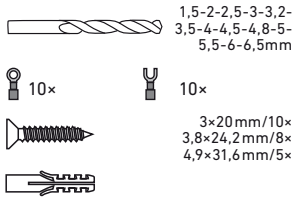

1/4"

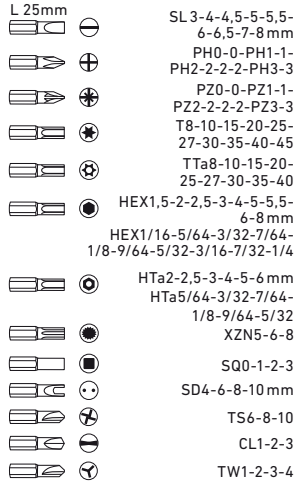

8mm

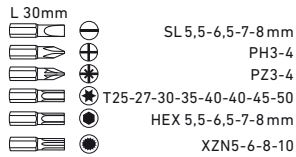

MINI 5/32"

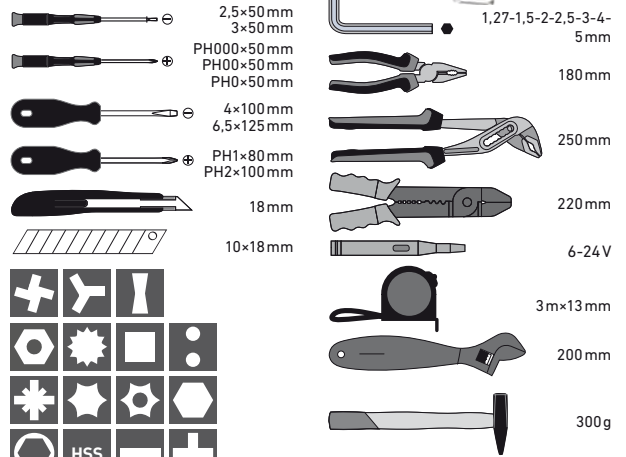
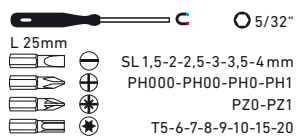

obj.č.	popis	bez DPH	S DPH
918303	1/4" a 1/2"	2/4 ● 3 214,88	3 890,-

EXTOL sada nářadí 59ks

1/4"

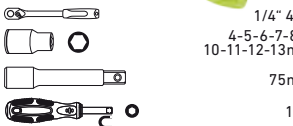

1/4"

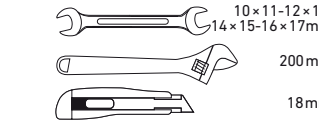
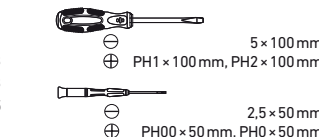
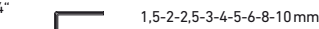
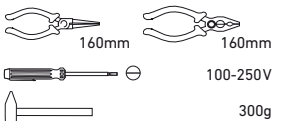

obj.č.	popis	bez DPH	S DPH
6583	1/4"	3/5 ● 1 115,70	1 350,-

EXTOL sada nářadí 65ks

1/4"

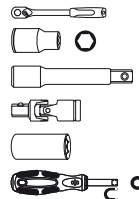

1/4"

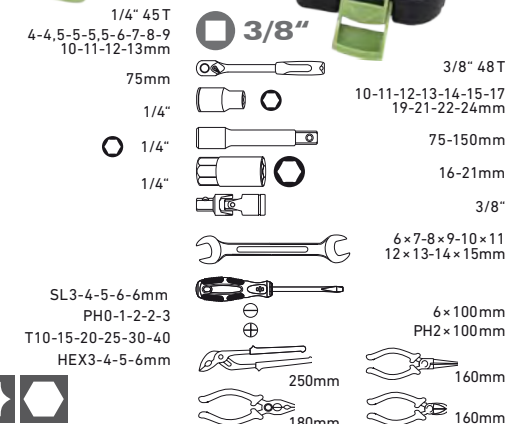
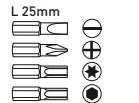

obj.č.	popis	bez DPH	S DPH
6598	1/4", 3/8"	2/4 ● 1 462,81	1 770,-

Ruční nářadí

EXTOL sada nářadí 57ks



1/4"

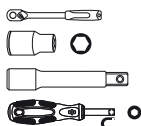

1/4" 45 T
4-5-6-7-8-9
10-11-12-13mm



200mm



180mm



240mm



300g



1,5-2-2,5-3-4-5-6-8-10mm



5 x 75 mm, 6 x 100 mm



PH1 x 75 mm, PH2 x 100 mm



6 x 38 mm



PH2 x 38 mm



2 x 50 mm, 2,5 x 50 mm, 3 x 50 mm

PH00 x 50 mm, PH0 x 50 mm

1/4"

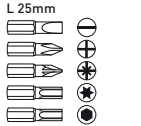

L 25mm

SL3-4-5-6mm

PH0-1-2-3

PZ0-1-2-3

T10-15-20-25

HEX3-4-5-6mm



CrV 1/4"

obj.č. popis bez DPH S DPH
6599 1/4" 3/10 1 132,23 1 370,-

EXTOL sada nářadí 35ks



115mm

125mm

120mm

150mm

9mm

2m x 13mm

2,5 x 40mm

PH00 x 40mm

1,5-2-2,5-3-4-5-6mm

1/4"



5-6-7-8-9-10-11mm



1/4"



160mm

1/4"

L 25mm



4-6mm



PH1-2-3



PZ1-2



HEX 4-5-6

adaptér na 1/4" hroty



CrV 1/4"

obj.č. popis bez DPH S DPH
6581 1/4" 3/5 561,98 680,-

Ruční nářadí



EXTOL sada nářadí 8ks



160mm



160mm

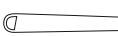

200mm



18mm

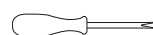

5 x 100mm

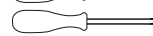

PH1 x 100mm



AC/DC (-/+)-12-230V



CrV - +

obj.č. popis bez DPH S DPH
6580 3/5 537,19 650,-

EXTOL sada nářadí 68ks

1/4"

L 25mm

- SL 3-4-5-6mm
- PH0-1-2
- PZ0-1-2-2-3
- HEX 3-4-5-6mm
- T 10-15-20-25

- 1/4"
- 125mm
- 120mm
- 1,5-2-2,5-3-4-5-6mm
- 3m×16mm
- 200g
- 180mm
- 18mm
- 50mm
- 25mm
- 300mm
- 150mm



obj.č.	popis	bez DPH	S DPH
6593	1/4"	3/8 ● 1 371,90	1 660,-

EXTOL sada nářadí 47ks, 1/4"



1/4"

- 1/4" 45 zubů
- 5-6-7-8-10-12-13-14mm
- 50mm
- 300g
- 160mm
- 115mm

1/4"

- L 25mm
- PH0-1-2
- PZ0-1-2
- 1/4"
- PH2×100mm

- 18mm
- 10m×18mm
- 3m×16mm
- 1,5-2-2,5-3-4-5-6mm

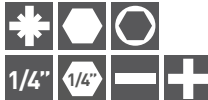

obj.č.	popis	bez DPH	S DPH
6590	1/4"	4/8 ● 818,18	990,-



EXTOL sada nářadí 24ks



1/4"

- 6-8-10-13mm
- 1/4"
- adaptér na 1/4" hroty

1/4"

- L 25mm
- 3-4-5-6mm
- PH0-1-2
- PZ0-1-2

- baterka
- 2,5×50mm
- PH00×50mm
- 160mm
- 160mm
- 1,5m×13mm
- pinzeta



obj.č.	popis	bez DPH	S DPH
6595	1/4"	5/20 ● 380,17	460,-

Klíče

Absolutní volnost.

S ráčnovými klíči Fortum poznáte při práci opravdovou svobodu. Nechte ruku, ať si sama najde nejpohodlnější polohu. Ostatní zařídí vynikající chrom-vanadová ocel 61CrV5 se zvlášť kaleným ozubením ráčnového mechanismu.



±180°

Ke všem sadám dostáváte hned dva dárky! Kromě multifunkčního držáku navíc ještě pevné závěsné pouzdro z odolné syntetické tkaniny ForDure™.



Díky kloubové hlavě a 72 precizním zubům s citlivostí 5° zapomenete na obavy ze stísněného prostoru.

±5°
citlivost



fortum

Ruční nářadí

fortum klíče ráčnové očkoploché, sada 9ks



±5°
citlivost



obj.č.	popis	bez DPH	S DPH
4720104	8-10-12-13-14-16-17-18-19mm	3/5 2 685,95	3 250,-

fortum klíč ráčnový očkoplochý s kloubem, 72 zubů



±5°
citlivost



72 T

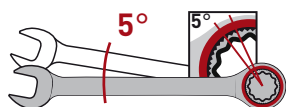

obj.č.	popis	bez DPH	S DPH
4720208	8mm, L 134mm	5/20 318,18	385,-
4720209	9mm, L 157mm	5/20 326,45	395,-
4720212	12mm, L 174mm	5/20 359,50	435,-
4720216	16mm, L 217mm	5/20 462,81	560,-

EXTOL klíč ráčnový tvarovaný a vložky, sada 11ks



tato sada nabízí ekonomické řešení, kde jeden oboustranný, ráčnový klíč s přepínáním L/P chodu velikosti 14-19mm a série deseti ráčnových vložek dokáže nahradit celou sadu ráčnových klíčů o dvanácti velikostech

CrV

NOVINKA

obj.č.	popis	bez DPH	S DPH
8816101	8-19mm, 8-9-10-11-12-13-14-15-16-17-18-19, CrV	570,25	690,-

EXTOL klíč ráčnový očkoplochý, 72 zubů

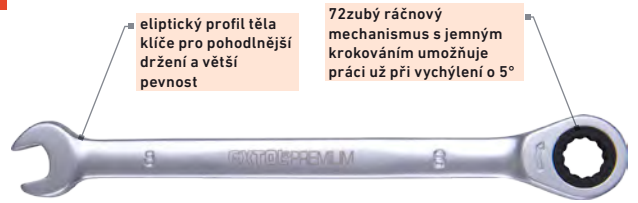

eliptický profil těla klíče pro pohodlnější držení a větší pevnost

72zubý ráčnový mechanismus s jemným krokováním umožňuje práci už při vychýlení o 5°

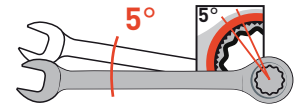

obj.č.	popis	bez DPH	S DPH
8816108	8mm	104,13	126,-
8816110	10mm	128,10	155,-
8816113	13mm	152,89	185,-
8816115	15mm	173,55	210,-
8816116	16mm	181,82	220,-
8816117	17mm	190,08	230,-
8816119	19mm	210,74	255,-
8816122	22mm	280,99	340,-
8816124	24mm	314,05	380,-

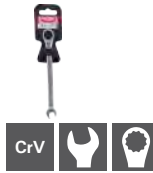

EXTOL klíče ráčnové očkoploché s kloubem, sada 7ks



plastové pouzdro pro snadné skladování a přenášení

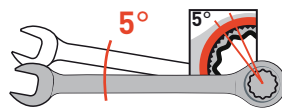

obj.č.	popis	bez DPH	S DPH
8816105	8-10-12-13-14-17-19mm, ráčna 72 zubů	1 115,70	1 350,-



EXTOL klíče ráčnové očkoploché, sada 7ks



plastové pouzdro pro snadné skladování a přenášení

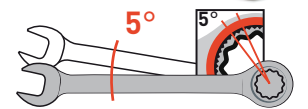

obj.č.	popis	bez DPH	S DPH
8816100	8-10-12-13-14-17-19mm, ráčna 72 zubů	818,18	990,-



EXTOL
PREMIUM

EXTOL
PREMIUM

fortum®

Absolutní účelnost.

Kované z jednoho kusu chrom-vanadové oceli, ošetřené dvěma vrstvami niklu a jednou vrstvou chromu. Kvalitou, pevností a rozměry plně odpovídají normám ISO/DIN.

Na dílenských klíčích toho není mnoho ke zlepšování. Tak jsme je alespoň vyrobili dokonalé. A přidali jsme jedinečné pouzdro ForDure™ – pevné, lehké a praktické.

**ForDure™**

Dvouvrstvá odolná tkanina obšitá silným lemem. Kapsy z pevné síťoviny, v nichž se nedrží vlhkost ani nečistota. Přehledně vyznačené rozměry, oka po obvodu na zavěšení ve Vaší dílně. Rychlé sbalení pomocí suchého zipu. ForDure™ – absolutní pouzdro.

Ruční nářadí

fortum klíče očkoploché, sada 9ks

obj.č.	popis	bez DPH	S DPH
4730202	6-8-10-11-13-14- 16-17-19mm	3/10 ● 520,66	630,-

fortum klíče očkoploché, sada 16ks

obj.č.	popis	bez DPH	S DPH
4730201	6-7-8-9-10-11-12- 13-14-16-17-18-19-21-22-24mm	3/10 ● 1 066,12	1 290,-

fortum klíče očkoploché, sada 21ks

obj.č.	popis	bez DPH	S DPH
4730200	6-7-8-9-10-11-12- 13-14-15-16-17-18-19-20-21-22-24-27- 30-32mm	3/16 ● 1 809,92	2 190,-

fortum klíče ploché, sada 7ks

obj.č.	popis	bez DPH	S DPH
4730103	6x7, 8x9, 10x11, 12x13, 14x15, 16x17, 18x19mm	3/10 ● 487,60	590,-

fortum klíče ploché, sada 9ks



obj.č.	popis	bez DPH	S DPH
4730101	6x7, 8x9, 10x11, 12x13, 14x17, 18x19, 20x22, 24x27, 30x32mm	4/8 ● 818,18	990,-



fortum klíče ploché, sada 8ks



obj.č.	popis	bez DPH	S DPH
4730104	6x7, 8x9, 10x11, 12x13, 14x15, 16x17, 18x19, 22x24mm	3/10 ● 438,02	530,-



fortum klíče očkové, sada 10ks



obj.č.	popis	bez DPH	S DPH
4730301	6x7, 8x9, 10x11, 12x13, 14x15, 16x17, 18x19, 20x22, 21x23, 24x27mm	3/6 ● 1 363,64	1 650,-



fortum klíč očkoplochý

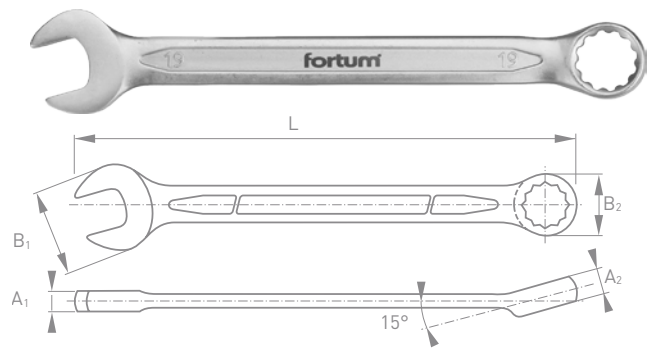

obj.č.	popis	bez DPH	S DPH
4730206	6mm	12/36 ● 57,02	69,-
4730207	7mm	12/36 ● 61,16	74,-
4730208	8mm	12/36 ● 61,98	75,-
4730209	9mm	12/36 ● 64,46	78,-
4730210	10mm	12/36 ● 66,94	81,-
4730211	11mm	12/36 ● 69,42	84,-
4730212	12mm	12/36 ● 71,90	87,-
4730213	13mm	12/36 ● 74,38	90,-
4730214	14mm	12/36 ● 76,86	93,-
4730215	15mm	12/36 ● 82,64	100,-
4730216	16mm	12/36 ● 86,78	105,-
4730217	17mm	12/36 ● 92,56	112,-
4730218	18mm	12/36 ● 96,69	117,-
4730219	19mm	12/36 ● 107,44	130,-
4730221	21mm	12/36 ● 115,70	140,-
4730222	22mm	12/36 ● 125,62	152,-
4730224	24mm	12/36 ● 159,50	193,-
4730227	27mm	12/36 ● 219,01	265,-
4730230	30mm	12/36 ● 252,07	305,-
4730232	32mm	12/36 ● 264,46	320,-



fortum klíč plochý

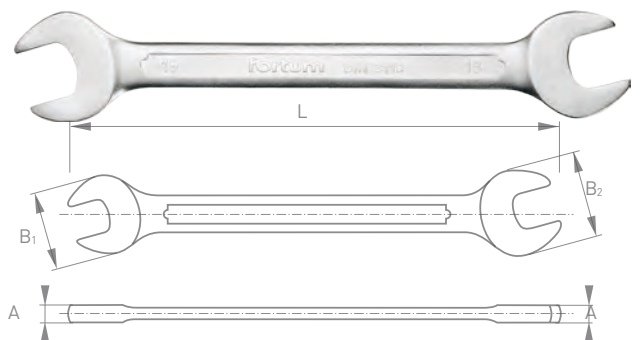

obj.č.	popis	bez DPH	S DPH
4730107	6x7mm	6/24 ● 63,64	77,-
4730109	8x9mm	6/24 ● 66,94	81,-
4730111	10x11mm	5/20 ● 69,42	84,-
4730113	12x13mm	6/24 ● 78,51	95,-
4730115	14x15mm	5/20 ● 88,43	107,-
4730117	16x17mm	5/20 ● 92,56	112,-
4730119	18x19mm	6/24 ● 111,57	135,-
4730122	20x22mm	6/18 ● 133,88	162,-
4730127	24x27mm	5/20 ● 194,21	235,-
4730132	30x32mm	6/24 ● 264,46	320,-



fortum

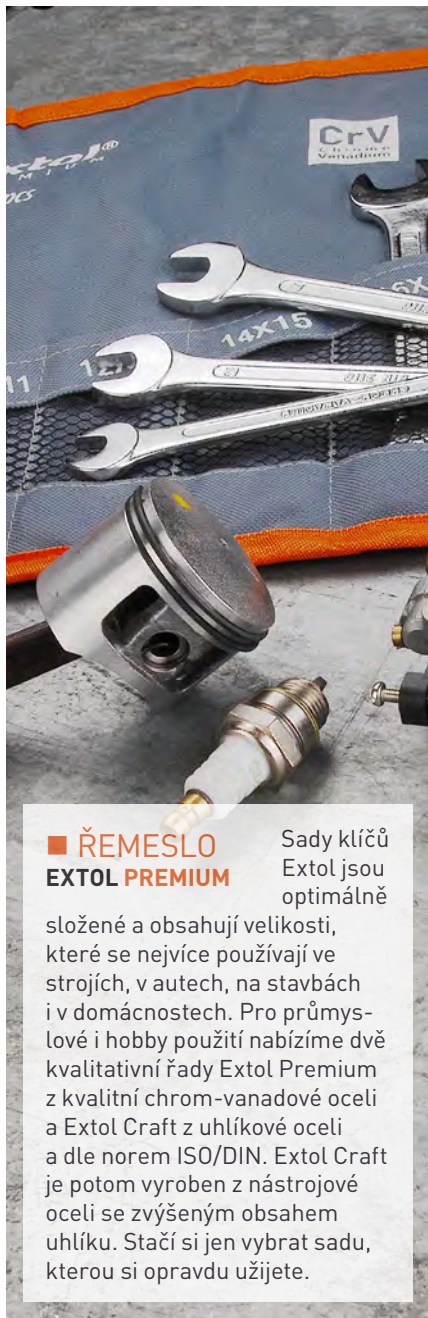

ŘEMESLO EXTOL PREMIUM

Sady klíčů Extol jsou optimálně

složené a obsahují velikosti, které se nejvíce používají ve strojích, v autech, na stavbách i v domácnostech. Pro průmyslové i hobby použití nabízíme dvě kvalitativní řady Extol Premium z kvalitní chrom-vanadové oceli a Extol Craft z uhlíkové oceli a dle norem ISO/DIN. Extol Craft je potom vyroben z nástrojové oceli se zvýšeným obsahem uhlíku. Stačí si jen vybrat sadu, kterou si opravdu užijete.

EXTOL klíče očkoploché, sada 21ks



CrV

obj.č.	popis	bez DPH	S DPH
6335	6-32mm, 6-7-8-9-10-11-12-13-14-15-16-17-18-19-20-21-22-24-27-30-32mm	3/10 ● 1 041,32	1 260,-

EXTOL klíče očkoploché, sada 12ks



CrV

obj.č.	popis	bez DPH	S DPH
6333	6-22mm, 6-7-8-9-10-11-12-, 13-14-17-19-22mm	5/20 ● 347,11	420,-

EXTOL klíče očkoploché, sada 13ks

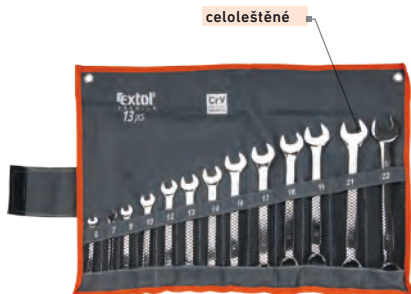

CrV

obj.č.	popis	bez DPH	S DPH
6733	6-22mm, 6-7-8-10-12-13-14-16-17-18-19-21-22mm, celoleštěné	4/10 ● 545,45	660,-

EXTOL klíče očkoploché, sada 8ks



CrV

obj.č.	popis	bez DPH	S DPH
6319	6-19mm, 7-8-10-12-13-14-, 17-19mm	5/20 ● 231,40	280,-

EXTOL klíče očkoploché, sada 25ks



CrV

obj.č.	popis	bez DPH	S DPH
6334	6-32mm, 6-7-8-9-10-11-12-13-14-15-16-17-18-19-20-21-22-23-24-25-26-27-28-30-32mm	2/4 ● 1 396,69	1 690,-

EXTOL klíče očkoploché, sada 18ks



CrV

obj.č.	popis	bez DPH	S DPH
6734	6-30mm, 6-7-8-9-10-11-12-13-14-16-17-18-19-21-22-24-27-30mm, celoleštěné	4/8 ● 867,77	1 050,-

EXTOL klíče ploché, sada 8ks



CrV

obj.č.	popis	bez DPH	S DPH
6119	6-22mm, 6x7, 8x9, 10x11, 12x13, 14x15, 16x17, 18x19, 20x22mm	5/20 ● 309,92	375,-

EXTOL klíče očkové, sada 8ks



CrV

obj.č.	popis	bez DPH	S DPH
6219	6-22mm, 6x7, 8x9, 10x11, 12x13, 14x15, 16x17, 18x19, 20x22mm	5/20 ● 429,75	520,-

EXTOL klíče očkové, sada 12ks



CrV

obj.č.	popis	bez DPH	S DPH
6233	6-32mm, 6x7, 8x9, 10x11, 12x13, 14x15, 16x17, 18x19, 20x22, 21x23, 24x27, 25x28, 30x32mm, CrV	3/12 ● 983,47	1 190,-

EXTOL klíče očkoploché, sada 25ks



plastová kazeta s možností zavěšení na zeď

CrV

splňují normu DIN 3113

obj.č.	popis	bez DPH	S DPH
6350	6-32mm, 6-7-8-9-10-11-12-13-14-15-16-17-18-19-20-21-22-23-24-25-26-27-28-30-32mm, CrV	2/4 ● 1 561,98	1 890,-

EXTOL klíče očkoploché, sada 18ks



splňují normu DIN 3113

CrV

plastová kazeta s možností zavěšení na zeď

obj.č.	popis	bez DPH	S DPH
6351	6-24mm, 6-7-8-9-10-11-12-13-14-15-16-17-18-19-20-21-22-24mm, CrV	2/4 ● 752,07	910,-

EXTOL klíče očkoploché, sada 9ks



plastová kazeta s možností zavěšení na zeď

CrV

splňují normu DIN 3113

obj.č.	popis	bez DPH	S DPH
6352	6-19mm, 6-7-8-10-12-13-14-17-19mm, CrV	4/12 ● 309,92	375,-

EXTOL klíč stupňovitý



NOVINKA



obj.č.	popis	bez DPH	S DPH
916398	9-13/14-22mm, délka 270mm	6/30 ● 119,83	145,-

EXTOL klíč očkoploché



klíč z kvalitní chromvanadové oceli, leštěná hlava klíče

CrV

obj.č.	popis	bez DPH	S DPH
8816006	6mm, CrV	12/72 ● 19,83	24,-
8816007	7mm, CrV	12/72 ● 21,49	26,-
8816008	8mm, CrV	12/72 ● 22,31	27,-
8816009	9mm, CrV	12/72 ● 22,31	27,-
8816010	10mm, CrV	12/72 ● 25,62	31,-
8816011	11mm, CrV	12/72 ● 26,45	32,-
8816012	12mm, CrV	12/72 ● 27,27	33,-
8816013	13mm, CrV	12/72 ● 29,75	36,-
8816014	14mm, CrV	12/72 ● 36,36	44,-
8816015	15mm, CrV	12/36 ● 41,32	50,-
8816016	16mm, CrV	12/36 ● 43,80	53,-
8816017	17mm, CrV	12/36 ● 46,28	56,-
8816018	18mm, CrV	12/36 ● 55,37	67,-
8816019	19mm, CrV	12/36 ● 57,02	69,-
8816020	20mm, CrV	12/36 ● 70,25	85,-
8816021	21mm, CrV	12/36 ● 71,90	87,-
8816022	22mm, CrV	12/36 ● 76,86	93,-
8816023	23mm, CrV	12/36 ● 98,35	119,-
8816024	24mm, CrV	12/36 ● 104,13	126,-
8816025	25mm, CrV	12/36 ● 122,31	148,-
8816026	26mm, CrV	12/36 ● 125,62	152,-
8816027	27mm, CrV	12/36 ● 142,98	173,-
8816028	28mm, CrV	12/36 ● 158,68	192,-
8816029	29mm, CrV	12/36 ● 194,21	235,-
8816030	30mm, CrV	12/36 ● 202,48	245,-
8816032	32mm, CrV	12/36 ● 231,40	280,-



klíče očkoploché, sada 6ks



obj.č.	popis	bez DPH	S DPH
6306B	8-10-12-13-14-17mm	6/48 ● 146,28	177,-



klíče ploché, sada 6ks



obj.č.	popis	bez DPH	S DPH
6106B	6x7, 8x9, 10x11, 12x13, 14x15, 16x17mm	6/48 ● 115,70	140,-



klíče ploché, sada 8ks



obj.č.	popis	bez DPH	S DPH
6108B	6x7, 8x9, 10x11, 12x13, 14x15, 16x17, 18x19, 20x22mm	6/36 ● 190,08	230,-



klíče ploché, sada 12ks



obj.č.	popis	bez DPH	S DPH
6133B	6x7, 8x9, 10x11, 12x13, 14x15, 16x17, 18x19, 20x22, 21x23, 24x27, 25x28, 30x32mm	6/24 ● 429,75	520,-



klíče očkoploché, sada 12ks



obj.č.	popis	bez DPH	S DPH
6333B	6-7-8-9-10-11-12-13-14-17-19-22mm	5/20 ● 297,52	360,-



fortum®

Absolutní čelist.

Nastavitelný klíč ušitý na míru instalatérům. Kromě svého neuvěřitelného rozsahu 0-38mm je vybavený ultraštíhlou kovanou čelistí z oceli 61CrV5, která Vám spolu s malými rozměry celého klíče dovolí dostat se do každé štěrbině.



klíč nastavitelný instalatérský

obj.č.	popis	bez DPH	S DPH
4775008	rozsah 0-38mm, (M4-M24), délka 210mm, L1: 5mm, L2: 13mm	6/18 ● 537,19	650,-

61 CrV5



fortum®

Třináct patentů na absolutní sevření.

Větší účinnost.
Jako jedině na trhu jsou klíče Fortum vybaveny asymetrickým (lichoběžníkovým) závitem, který umožňuje až o 60% lepší dotažení čelisti. Zároveň brání samovolnému povolování klíče, a naopak usnadňuje manipulaci při rozevírání.



Větší pohodlí.
Vychýlení čelisti o 15° vůči ose rukojeti snižuje únavu při práci na nejmenší možnou míru.

Nižší hmotnost.
Kovaný profil čelistí s trojúhelníkovou geometrií a dřík perforovaný kruhovými otvory na principu nosníku – obojí pro maximální odlehčení při zachování stoprocentní pevnosti.

Větší odolnost.
Rukojeť ze silikátové TPE pryže byla speciálně vyvinuta do mimořádné odolnosti vůči organickým i anorganickým rozpouštědlům, olejům a jiným agresivním látkám.

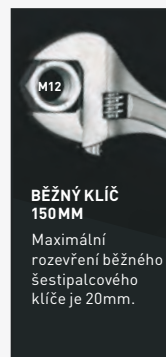

BĚŽNÝ KLÍČ 150MM

Maximální rozevření běžného šestipalcového klíče je 20mm.



KLÍČ FORTUM 150MM

Rozevření klíče Fortum stejné velikosti činí 24mm!

+20%

Větší jistota.

Čep z tvrzeného polypropylenu zabezpečuje rukojeť proti posunutí či sesmeknutí.

Lepší kontakt.

Vysoká přilnavost materiálu spolu s ergonomicky umístěnými zářezy zabrání smekání rukojeti i v mastném či vlhkém prostředí a zaručí maximální kontakt s nástrojem.

Větší rozevření čelistí.

Až o 20% větší rozsah čelisti než u konvenčních klíčů stejného rozměru. Laserem vypálená, snadno čitelná metrická stupnice.



fortum klíč nastavitelný

obj.č.	popis	bez DPH	S DPH
4770110	rozsah 0-33mm, (M6-M20), délka 250 mm, L1: 8,5mm, L2:15mm	3/12 ● 537,19	650,-
4770112	rozsah 0-38mm, (M8-M24), délka 300 mm, L1: 11mm, L2:18mm	3/12 ● 719,01	870,-

61 CrV5

EXTOL klíč nastavitelný



obj.č.	popis	bez DPH	S DPH
8816304	200mm/8", rozsah 0-22mm	3/10 ● 190,08	230,-
8816305	250mm/10", rozsah 0-27mm	3/10 ● 231,40	280,-
8816306	300mm/12", rozsah 0-32mm	3/10 ● 322,31	390,-

CrV

EXTOL klíč nastavitelný



obj.č.	popis	bez DPH	S DPH
6502	200mm/8", rozsah 0-22mm	6/48 ● 146,28	177,-
6503	250mm/10", rozsah 0-27mm	6/36 ● 190,08	230,-
6504	300mm/12", rozsah 0-32mm	6/24 ● 260,33	315,-

CrV

EXTOL klíč multifunkční samonastavitelný

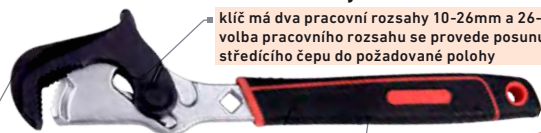

klíč má dva pracovní rozsahy 10-26mm a 26-44mm, volba pracovního rozsahu se provede posunutím středního čepu do požadované polohy

NOVINKA

hlavu klíče není nutno při práci vytahovat a znovu nasazovat, ale lze jím v jednom směru otáčet kolem matice do potřebné polohy a poté se záběrem do opačného směru provede fixace matice v hlavě klíče a lze provést odtažení/povolení

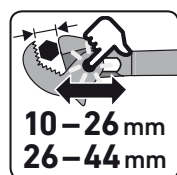

klíčem lze pracovat obdobně jako s ráčnovým klíčem jednou stranou se přitahuje otočením o 180° se potom povoluje

obj.č.	popis	bez DPH	S DPH
8816343	10-26mm/26-44mm, celková délka 315mm, 41Cr4	6/24 ● 322,31	390,-

EXTOL klíč multifunkční samonastavitelný oboustranný



hlavu klíče není nutno při práci vytahovat a znovu nasazovat, ale lze jím v jednom směru otáčet kolem matice do potřebné polohy a poté se záběrem do opačného směru provede fixace matice v hlavě klíče a lze provést odtažení/přitahování

klíčem lze pracovat obdobně jako s ráčnovým klíčem, jednou stranou se přitahuje, převrácením odtahuje

CrV

obj.č.	popis	bez DPH	S DPH
8816342	8-17/14-32mm, délka 30cm	3/12 ● 611,57	740,-

EXTOL klíče trubkové, sada 8ks



baleno v nylonovém pouzdře se zavíráním na suchý zip a se dvěma železnými oky s možností pověšení na zeď



obj.č.	popis	bez DPH	S DPH
8816370	klíče: 6x7, 8x9, 10x11, 12x13, 14x15, 16x17, 18x19, 20x22mm	3/10 ● 318,18	385,-

2 kusy vratidel, baleno v nylonovém pouzdře se zavíráním na suchý zip.

CrV

EXTOL klíč trubkový



obj.č.	popis	bez DPH	S DPH
8816372	6x7mm, CrV	20/100 ● 19,83	24,-
8816373	8x9mm, CrV	20/100 ● 21,49	26,-
8816374	10x11mm, CrV	20/100 ● 23,14	28,-
8816375	12x13mm, CrV	20/100 ● 26,45	32,-
8816376	14x15mm, CrV	20/100 ● 28,10	34,-
8816377	16x17mm, CrV	20/100 ● 35,54	43,-
8816378	18x19mm, CrV	20/100 ● 42,98	52,-
8816379	20x22mm, CrV	20/100 ● 50,41	61,-

CrV

Ruční nářadí

Kleště

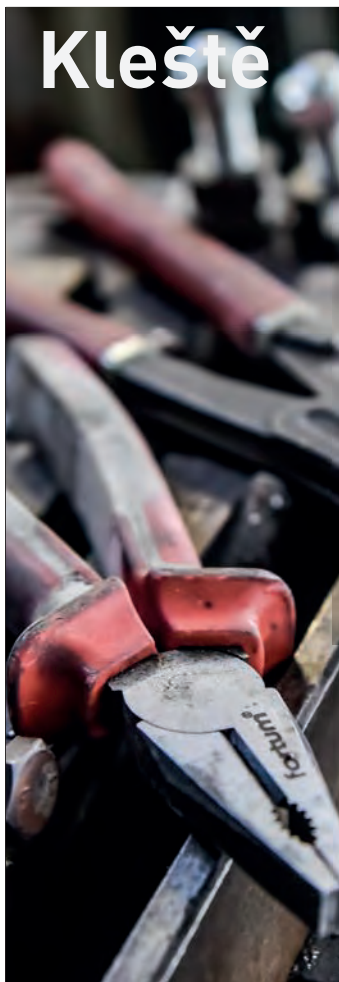

fortum®

Absolutní stisk.

Na první pohled to na nich nepoznáte, ale i přes přísně tradiční a střídavý design se Fortum kleště nepotřebují tvářit výjimečně – protože výjimečné JSOU.

Vyšší tvrdost.

Řezné čelisti kleští Fortum jsou indukčně kalené na tvrdost 58-62HRC.

Jednotlivé části čelistí jsou precizně frézované a ostří vybrušeno s maximální přesností. Svou geometrií umožňují čisté odstřížení měkkých i tvrdých drátů.

TIP: Většího účinku při stříhání drátů dosáhnete, vložíte-li drát do čelistí co nejbližše kloubu.

Větší spolehlivost

Většina modelů kleští Fortum má šesticípý otáčivý koub, který svou geometrií výrazně zvyšuje schopnost kleští spolehlivě a bezpečně přenášet i vysoké síly.



Větší účinnost.

Dvousložkové rukojeti kleští Fortum jsou vyrobené s použitím upraveného PP plastu a měkké TPE pryže, která poskytuje bezpečnější, příjemnější a účinnější stisk.

Delší životnost.

Všechny kleště jsou vyrobeny z vysoce kvalitní oceli 61CrV5 následně kalené v oleji. Povrch je ošetřen podle typu buďto lakováním nebo fosfátováním jako prevence proti vzniku koroze.

Větší odolnost.

Použitý materiál včetně povrchové úpravy - to vše zamezuje zachytávání mastnoty, nečistot a zajišťuje vysokou odolnost vůči organickým i anorganickým rozpouštědlům, olejům a jiným agresivním látkám.

TIP: Pohodlí při práci a životnost svých kleští zvýšíte občasnou aplikací malého množství oleje na pohyblivé a leštěné části.

DIN ISO



kleště kombinované



obj.č.	popis	bez DPH	S DPH
4770301	160mm, HRC 58-62, 61CrV5	194,21	235,-
4770302	180mm, HRC 58-62, 61CrV5	210,74	255,-
4770303	200mm, HRC 58-62, 61CrV5	227,27	275,-

kleště půlkulaté zahnuté



obj.č.	popis	bez DPH	S DPH
4770323	200mm, HRC 58-62, 61CrV5	202,48	245,-

kleště štípací boční



obj.č.	popis	bez DPH	S DPH
4770331	160mm, HRC 58-62, 61CrV5	194,21	235,-
4770332	180mm, HRC 58-62, 61CrV5	210,74	255,-

kleště štípací boční pro elektroniku



kleště půlkulaté přímé



obj.č.	popis	bez DPH	S DPH
4770311	160mm, HRC 58-62, 61CrV5	177,69	215,-
4770313	200mm, HRC 58-62, 61CrV5	202,48	245,-

kleště na odizolování kabelů



obj.č.	popis	bez DPH	S DPH
4770381	160mm, HRC 58-62, 61CrV5	194,21	235,-

obj.č.	popis	bez DPH	S DPH
4770401	100mm, HRC 58-62, 61CrV5	264,46	320,-
4770402	125mm, HRC 58-62, 61CrV5	293,39	355,-
4770403	150mm, HRC 58-62, 61CrV5	334,71	405,-



ŘEMESLO
EXTOL PREMIUM
Řada kleští v průmyslovém ergonomickém designu a výborné kvalitě pro řemeslníky a náročné kutily.

EXTOL kleště kombinované POWER



velmi dobře řešený design masivní rukojeti kleští, poskytují při úchopu větší styčnou plochu s prsty a palcovou částí dlaně

tvrdžené čelisti

speciální konstrukce hlavy a umístění čepu poskytují až o 30% větší přenos síly než u standardní konstrukce

obj.č.	popis	bez DPH	S DPH
8813192	180mm	6/48 ● 153,72	186,-
8813193	200mm	6/48 ● 173,55	210,-

EXTOL kleště štípací boční POWER



velmi dobře řešený design masivní rukojeti kleští, poskytují při úchopu větší styčnou plochu s prsty a palcovou částí dlaně

tvrdžené čelisti

speciální konstrukce hlavy a umístění čepu poskytují až o 30% větší přenos síly než u standardní konstrukce

obj.č.	popis	bez DPH	S DPH
8813196	160mm	6/48 ● 134,71	163,-
8813197	190mm	6/48 ● 153,72	186,-

EXTOL kleště kombinované



velmi dobře řešený design masivní rukojeti kleští, poskytují při úchopu větší styčnou plochu s prsty a palcovou částí dlaně

tvrdžené čelisti

obj.č.	popis	bez DPH	S DPH
8813181	160mm	6/48 ● 126,45	153,-
8813182	180mm	6/48 ● 145,45	176,-
8813183	200mm	6/48 ● 164,46	199,-

EXTOL kleště půlkulaté přímé



obj.č.	popis	bez DPH	S DPH
8813184	160mm	6/48 ● 121,49	147,-

EXTOL kleště půlkulaté zahnuté



obj.č.	popis	bez DPH	S DPH
8813185	160mm	6/48 ● 126,45	153,-

EXTOL kleště štípací boční



obj.č.	popis	bez DPH	S DPH
8813186	160mm	6/48 ● 126,45	153,-
8813187	190mm	6/48 ● 145,45	176,-

EXTOL kleště ploché



obj.č.	popis	bez DPH	S DPH
8813188	160mm	6/48 ● 117,36	142,-

EXTOL kleště kulaté



obj.č.	popis	bez DPH	S DPH
8813189	160mm	6/48 ● 117,36	142,-

EXTOL kleště na odizolování kabelů



obj.č.	popis	bez DPH	S DPH
8813190	160mm	6/48 ● 145,45	176,-

EXTOL kleště SIKO



velmi dobře řešený design masivní rukojeti kleští, poskytují při úchopu větší styčnou plochu s prsty a palcovou částí dlaně

tvrdžené čelisti

obj.č.	popis	bez DPH	S DPH
8813195	255mm	6/36 ● 164,46	199,-



ŘEMESLO EXTOL PREMIUM

Řada kleští „mini“ je určena pro práci na hůře přístupných místech a ve stísněných prostorech. Osvědčená kvalita a funkční design dělají z této řady výborného pomocníka pro přesné montážní práce.

EXTOL kleště kulaté mini



MINI

obj.č.	popis	bez DPH	S DPH
8813027	125mm	12/60 ● 84,30	102,-

EXTOL kleště mini, sada 5ks



MINI

obj.č.	popis	bez DPH	S DPH
8813030	kleště	6/24 ● 400,83	485,-
kombinované 125mm, štípací boční a čelní 115mm, půlkulaté přímé 125mm a půlkulaté přímé s dlouhými čelistmi 150mm v nylonovém pouzdru			

EXTOL kleště kombinované mini



malý rozměr pro práci v obtížně přístupných místech

tvrdzené čelisti

MINI

obj.č.	popis	bez DPH	S DPH
8813020	125mm	12/60 ● 84,30	102,-

EXTOL kleště půlkulaté přímé mini



MINI

obj.č.	popis	bez DPH	S DPH
8813023	125mm	12/60 ● 84,30	102,-

EXTOL kleště půlkulaté zahnuté mini



MINI

obj.č.	popis	bez DPH	S DPH
8813024	125mm	12/60 ● 84,30	102,-

EXTOL kleště štípací boční mini



MINI

obj.č.	popis	bez DPH	S DPH
8813021	115mm	12/60 ● 84,30	102,-

EXTOL kleště půlkulaté s dlouhými čelistmi mini



MINI

obj.č.	popis	bez DPH	S DPH
8813026	150mm	12/60 ● 89,26	108,-

EXTOL kleště štípací čelní mini



MINI

obj.č.	popis	bez DPH	S DPH
8813022	115mm	12/60 ● 84,30	102,-



EXTOL®
PREMIUM



■ ŘEMESLO
EXTOL CRAFT

Hobby řada kleští určená do domácnosti pro běžné použití. Kleště v této řadě se vyznačují příznivou cenou.

EXTOL kleště kombinované



obj.č.	popis	bez DPH	S DPH
7006	160mm	6/30 ● 90,91	110,-
7010	175mm	6/30 ● 103,31	125,-
7014	200mm	6/30 ● 119,83	145,-

EXTOL kleště půlkulaté přímé



obj.č.	popis	bez DPH	S DPH
7018	160mm	6/30 ● 80,99	98,-

EXTOL kleště půlkulaté zahnuté



obj.č.	popis	bez DPH	S DPH
7022	160mm	6/30 ● 80,99	98,-

EXTOL kleště štípací boční



obj.č.	popis	bez DPH	S DPH
7038	160mm	6/30 ● 90,91	110,-
7042	175mm	6/30 ● 103,31	125,-

EXTOL kleště ploché



obj.č.	popis	bez DPH	S DPH
7046	160mm	6/30 ● 92,56	112,-

EXTOL kleště kulaté



obj.č.	popis	bez DPH	S DPH
7050	160mm	6/30 ● 80,99	98,-

EXTOL kleště na odizolování kabelů



obj.č.	popis	bez DPH	S DPH
7002	160mm	6/30 ● 98,35	119,-

EXTOL kleště kombinované



MINI

obj.č.	popis	bez DPH	S DPH
42300	125mm, s pérkem	6/36 ● 50,41	61,-

EXTOL kleště štípací boční



MINI

obj.č.	popis	bez DPH	S DPH
42301	115mm, s pérkem	6/36 ● 50,41	61,-

EXTOL kleště půlkulaté přímé



obj.č.	popis	bez DPH	S DPH
42303	130mm, s pérkem	6/36 ● 50,41	61,-

EXTOL kleště sada 4ks



MINI

obj.č.	popis	bez DPH	S DPH
7724	125mm, kleště: kombinované, štípací boční, půlkulaté přímé, ploché	6/36 ● 202,48	245,-

EXTOL kleště kombinované



obj.č.	popis	bez DPH	S DPH
7006L	160mm	6/30 ● 103,31	125,-

Elektrikářské kleště

EXTOL
PREMIUM



EXTOL kleště kombinované elektrikářské

hlava je leštěná a čelisti indukčně kalené



speciální dvousložková rukojeť měkčená protiskluzovou TPR pryží pro práci pod napětím do 1000V – každý kus je testovaný pod napětím 10 000V



obj.č.	popis	bez DPH	S DPH
8813170	160mm, 1000V	6/36 ● 268,60	325,-
8813172	200mm, 1000V	3/12 ● 326,45	395,-

EXTOL kleště štípací boční elektrikářské



obj.č.	popis	bez DPH	S DPH
8813173	160mm, 1000V	6/36 ● 264,46	320,-

EXTOL kleště půlkulaté přímé elektrikářské



obj.č.	popis	bez DPH	S DPH
8813175	160mm, 1000V	6/36 ● 256,20	310,-

EXTOL kleště půlkulaté zahnuté elektrikářské



obj.č.	popis	bez DPH	S DPH
8813177	160mm, 1000V	6/36 ● 256,20	310,-

EXTOL kleště na odizolování kabelů elektrikářské



obj.č.	popis	bez DPH	S DPH
8813180	160mm, 1000V	6/36 ● 272,73	330,-

fortum

Čistá práce.

Takové jsou Fortum kleště na kabely. Dokáží snadno přestříhnout kabely silné téměř jako prst - rychle, přesně, čistě a bez deformovce jednotlivých vodičů. Díky speciálně tvarovanému ostří můžete pomoci čelisti kabely/vodiče pohodlně odizolovat. A to vše třeba i „naživo“ - rukojeti jsou izolované pro práci do 1000V.

Certifikované VDE na práci na vodičích pod napětím do 1000V. Každý kus je samostatně testovaný pod napětím 10 000V.



fortum kleště štípací kabelové elektrikářské



obj.č.	popis	bez DPH	S DPH
4770421	160mm, 1000V, max. průměr stříhaného kabelu 9,5mm	3/12 ● 487,60	590,-
4770423	200mm, 1000V, max. průměr stříhaného kabelu 12mm	3/12 ● 570,25	690,-

fortum kleště štípací kabelové elektrikářské



obj.č.	popis	bez DPH	S DPH
4770425	240mm, 1000V, max. průměr stříhaného kabelu 15,5mm	3/12 ● 727,27	880,-

EXTOL kleště štípací boční pro elektroniku



malý rozměr a přesné provedení pro jemné stříhací práce v elektronice a jemné mechanice

obj.č.	popis	bez DPH	S DPH
8831110	130mm, použití pro stříhání drátů z mědi do průměru 2mm a měkké oceli do průměru 1mm, čelisti tvrzené na HRC 52-55	6/36 ● 71,90	87,-

EXTOL kleště štípací boční/odizolovací



obj.č.	popis	bez DPH	S DPH
8831111	150mm, 0,8-2,6mm ² (20-10AWG), stříhání drátů z mědi do průměru 2mm a měkké oceli do průměru 1mm, čelisti tvrzené na HRC 52-55	6/30 ● 133,06	161,-

EXTOL kleště odizolovací/štípací na vodiče



obj.č.	popis	bez DPH	S DPH
8831120	165mm, použití pro odizolování s stříhání vodičů o průměru 0,6-2,6mm ² , čelisti tvrzené na HRC 52-55	6/36 ● 92,56	112,-

EXTOL kleště lisovací/krimповací na konektory



otvory na měděné nebo mosazné závitové kolíky M2,6-3,0-3,5-4,0-5,0

na odizolování vodičů, stříhání drátů a lisování kabelových konektorů, oček, fastonů atd.

obj.č.	popis	bez DPH	S DPH
8831130	215mm	6/48 ● 134,71	163,-

EXTOL kleště odizolovací/krimповací a koncovky, sada 231ks

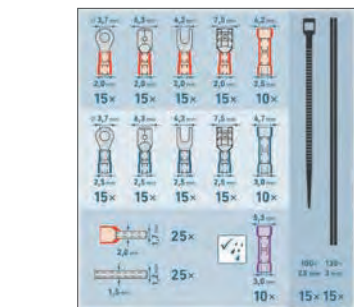

obj.č.	popis	bez DPH	S DPH
8831126	délka kleští 210mm, pracovní rozsah kleští 0,2-6mm ² (24-10AWG)	6/24 ● 409,09	495,-

EXTOL kleště odizolovací/krimповací automatické



část určená k stříhání drátu

tvrdé čelisti z Cr12MoV

obj.č.	popis	bez DPH	S DPH
8831125	210mm, 0,2-6mm ² (24-10AWG)	5/20 ● 243,80	295,-

EXTOL kleště odizolovací samonastavitelné



stříhací čelist na rychlé stříhání kabelů

plně automatické nastavení na různé tloušťky izolace do maximálního průřezu 6,0mm²

obj.č.	popis	bez DPH	S DPH
8831124	190mm, 0,08-6,0mm ²	5/20 ● 309,92	375,-

EXTOL kleště lisovací/krimповací na dutinkové konektory šestihran



pro neletované elektrické spoje k šestihránnému zalisování dutinkových koncovek/konektorů v rozsahu 0,08-10mm² s bočním zaváděním

s regulačním knoflíkem pro nastavení síly stisku čelistí v celkem šesti stupních

obj.č.	popis	bez DPH	S DPH
4770495	0,08-10mm ² , délka 175mm	5/20 ● 735,54	890,-

EXTOL kleště lisovací/krimповací na dutinkové konektory čtyřhran



pro neletované elektrické spoje k šestihránnému zalisování dutinkových koncovek/konektorů v rozsahu 0,08-6mm² s bočním zaváděním

obj.č.	popis	bez DPH	S DPH
8831132	0,08-6mm ² , délka 175mm	3/5 ● 619,83	750,-

EXTOL nůž na odizolování kabelů



stavěcí šroub pro nastavení hloubky řezu

odolná dvousložková rukojeť měkká protiskluzovou TPR pryží

oboustranně broušená čepel s rovným a hákovým břitem

obj.č.	popis	bez DPH	S DPH
8831100	170mm, na kabely o průměru 8-28mm ² , bezpečné řezy izolace kabelů v podélném i obvodovém směru bez poškození izolace jednotlivých vodičů uvnitř kabelu	5/20 ● 112,40	136,-

EXTOL nůž na odizolování kabelů oboustranně



plastové pouzdro chránící čepel nože s možností zavěšení na opasek

čepel z nerezové oceli

obj.č.	popis	bez DPH	S DPH
8831101	155/120mm, celková délka nože 155mm, délka rukojeti 120mm, s plastovým pouzdem, CrV	6/36 ● 147,11	178,-

Ruční nářadí

fortum

Fortum Hunter.

Řada profesionálních nastavitelných kleští s jednoduchým mechanismem, propracovanou konstrukcí a špičkovým materiálem (CrMoV ocel s čelistmi kalenými v oleji do tvrdosti kolem 60HRC) slibuje nekonečnou řadu povolených závitů – bez přeskočení zámku!

Zámek kleští Fortum Hunter uvolníte jednoduchým stiskem palce jedné ruky.



kleště nastavitelné HUNTER

obj.č.	popis	bez DPH	S DPH
4770201	rozsah 0-26mm, tvrdost čelistí cca 60HRC	3/12 ● 421,49	510,-
4770202	rozsah 0-36mm, tvrdost čelistí cca 60HRC	6/18 ● 446,28	540,-
4770203	rozsah 0-46mm, tvrdost čelistí cca 60HRC	6/18 ● 636,36	770,-

Cr MoV



kleště SIKO nastavitelné

středové zamykací tlačítko uvolníte jednoduchým stiskem palce jedné ruky



dvouvrstvá rukojeť s měkkým sametovým omakem

obj.č.	popis	bez DPH	S DPH
8813166	175mm, rozsah čelistí 26mm	3/12 ● 210,74	255,-
8813167	250mm, rozsah čelistí 36mm	3/12 ● 256,20	310,-
8813168	300mm, rozsah čelistí 46mm	3/12 ● 326,45	395,-

CrV



kleště SIKO s rovnými hladkými čelistmi

vrchní čelist je v určitém rozmezí výkyvná kolem čepu a tím se lépe přizpůsobí ploše uchyceného dílu



středové zamykací tlačítko uvolníte jednoduchým stiskem palce jedné ruky

CrV

**NOVINKA**

obj.č.	popis	bez DPH	S DPH
8813169	250mm, rozsah čelistí max.36mm, CrV	3/12 ● 293,39	355,-

kleště SIKO



dobrá stabilita díky přesnému čepovému mechanismu s dvojitým vedením

obj.č.	popis	bez DPH	S DPH
8813157	175mm	6/30 ● 144,63	175,-
8813158	250mm	6/24 ● 181,82	220,-
8813159	300mm	6/24 ● 235,54	285,-
8813160	400mm	3/10 ● 574,38	695,-

CrV

kleště SIKO



obj.č.	popis	bez DPH	S DPH
7051	175mm	10/30 ● 114,88	139,-
7052	250mm	10/30 ● 147,11	178,-
7053	300mm	5/20 ● 198,35	240,-
7054	400mm	4/10 ● 545,45	660,-

CrV

EXTOL kleště SIKO



čelisti s výměnnými plastovými krytkami chrání armatury proti poškrábání

CrV

obj.č.	popis	bez DPH	S DPH
8813060	260mm, pro armatury	5/20 ● 239,67	290,-

EXTOL krytky čelistí, 2ks



NYLON

obj.č.	popis	bez DPH	S DPH
8813060A	pro kleště 8813060, 10/50 nylon	● 50,41	61,-

EXTOL kleště rychloupínací



CrV

obj.č.	popis	bez DPH	S DPH
8813310	220mm	6/36 ● 227,27	275,-

EXTOL kleště rychloupínací polohovací



obj.č.	popis	bez DPH	S DPH
7215	230mm	10/60 ● 219,01	265,-



fortum

EXTOL hasák .S' typ, kovaný

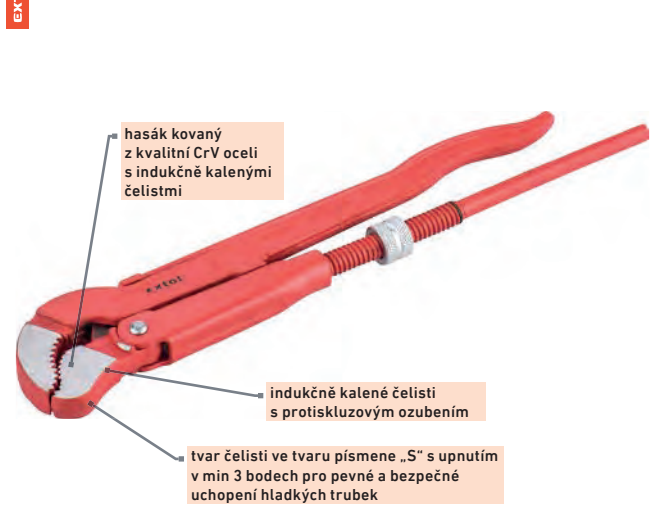

hasák kovaný z kvalitní CrV oceli s indukčně kalenými čelistmi

indukčně kalené čelisti s protiskluzovým ozubením

tvar čelisti ve tvaru písmene „S“ s upnutím v min 3 bodech pro pevné a bezpečné uchopení hladkých trubek

CrV

obj.č.	popis	bez DPH	S DPH
8813211	300mm, čelisti 1", max. rozsah 40mm	3/12 ● 392,56	475,-
8813212	420mm, čelisti 1,5", max. rozsah 55mm	4/16 ● 561,98	680,-
8813213	530mm, čelisti 2", max. rozsah 67mm	4/12 ● 752,07	910,-

EXTOL hasák 90°, kovaný



čelisti jsou u toho typu v úhlu 90° vůči rukojetem

indukčně kalené čelisti s protiskluzovým ozubením

CrV

obj.č.	popis	bez DPH	S DPH
8813221	300mm, čelisti 1", max. rozsah 40mm	3/12 ● 392,56	475,-
8813222	420mm, čelisti 1,5", max. rozsah 55mm	4/16 ● 561,98	680,-
8813223	560mm, čelisti 2", max. rozsah 67mm	4/12 ● 752,07	910,-

EXTOL hasák



obj.č.	popis	bez DPH	S DPH
7561	délka 355mm/50mm, rozsah čelistí do 50mm	3/12 ● 243,80	295,-
7562	délka 455mm/60mm, rozsah čelistí do 60mm	3/12 ● 326,45	395,-
7563	délka 610mm/75mm, rozsah čelistí do 75mm	5/10 ● 471,07	570,-

Pákové kleště



Ruční nářadí

Absolutní apetit.

Pákové kleště Fortum „3 v 1“ Vám dovolí efektivně stříhat jak roxor tak ocelová lana a kabely.



Díky stříhacím čepelím vyrobeným z chrom-vanadové oceli 61CrV4 navíc s asymetrickým broušením je stříhání ocelových lan a kabelů překvapivě lehké a neuvěřitelně přesné. Čelisti, z oceli 61CrV5 na jedné straně upravené frézovaným drážkováním umožňují až o 30% snazší a rychlejší stříhání. Oceli třídy 61CrV5 a 61CrV4 (označované také jako 6150 a 6140) patří mezi nejvyšší třídy chrom-vanadové oceli a ve spojení s kalením zajišťují vysokou životnost nejexponovanějším částem, což každý profesionál ocení.

KOVOVÁ TYČ



Ø 16mm

(max. průměr pro kleště 36" a ocel třídy 4,8 DIN975)

4900114	Ø 7mm
4900118	Ø 8mm
4900124	Ø 10mm
4900130	Ø 13mm
4900136	Ø 16mm

OCEL 10425



Ø 10mm

(max. průměr pro kleště 36" a ocel třídy 10425)

4900114	Ø 5mm
4900118	Ø 6mm
4900124	Ø 8mm
4900130	Ø 9mm
4900136	Ø 10mm

OCELOVÁ LANKA



Ø 12,7mm

(max. průměr pro kleště 36")

4900114	Ø 3,5mm
4900118	Ø 5mm
4900124	Ø 7mm
4900130	Ø 9mm
4900136	Ø 12,7mm

KABELY



Ø 17,5mm

(max. průměr pro kleště 36")

4900114	Ø 9mm
4900118	Ø 9mm
4900124	Ø 12mm
4900130	Ø 14,5mm
4900136	Ø 17,5mm

fortum kleště štípací pákové

obj.č.	popis		bez DPH	S DPH
4900114	350mm/14"	3/10	867,77	1 050,-
4900118	450mm/18"	3/6	1 140,50	1 380,-
4900124	600mm/24"	3/5	1 446,28	1 750,-
4900130	750mm/30"	3/6	1 644,63	1 990,-
4900136	900mm/36"	3/5	2 190,08	2 650,-

61 CrV4 61 CrV5

fortum čelisti k pákovým kleštím

obj.č.	popis		bez DPH	S DPH
4900144	350mm/14", CrV4	--/--	376,03	455,-
4900154	600mm/24", CrV4	--/--	818,18	990,-
4900160	750mm/30", CrV4	--/--	1 066,12	1 290,-
4900166	900mm/36", CrV4	--/--	1 280,99	1 550,-

61 CrV4

EXTOL kleště štípací pákové



indukčně kalené čelisti z CrMoV oceli

obj.č.	popis	bez DPH	S DPH
8813419	450mm/18", stříhají do průměru 6mm, CrMoV	4/12 ● 454,55	550,-
8813425	600mm/24", stříhají do průměru 8mm, CrMoV	4/12 ● 636,36	770,-
8813431	750mm/30", stříhají do průměru 10mm, CrMoV	2/6 ● 818,18	990,-
8813437	900mm/36", stříhají do průměru 12mm, CrMoV	2/4 ● 1 066,12	1 290,-

Cr MoV

EXTOL kleště štípací čelní



obj.č.	popis	bez DPH	S DPH
8813041	180mm, s izolací	6/30 ● 130,58	158,-
8813042	200mm, s izolací	6/30 ● 150,41	182,-

CrV

EXTOL kleště štípací pákové



čelisti z kované a kalené uhlíkové oceli

obj.č.	popis	bez DPH	S DPH
7818	450mm/18"	5/20 ● 334,71	405,-
7824	600mm/24"	3/10 ● 471,07	570,-
7826	750mm/30"	3/6 ● 694,21	840,-

EXTOL kleště štípací převodové MINI



Cr Mo

obj.č.	popis	bez DPH	S DPH
8813408	200mm/8", CrMo	6/24 ● 305,79	370,-

EXTOL kleště lámací na obkladačky



speciální kleště na lámání, tvarování a zvětšování otvorů keramických obkladů a dlažeb

CrV

obj.č.	popis	bez DPH	S DPH
8841090	190mm	6/30 ● 129,75	157,-

EXTOL kleště štípací rabicové



úzké čelisti z kalené CrV oceli pro práci na hůře přístupných místech

obj.č.	popis	bez DPH	S DPH
8813056	250mm, s izolací	6/30 ● 177,69	215,-
8813057	275mm, s izolací	6/30 ● 185,95	225,-

CrV

fortum kleště štípací hydraulické pákové



čelisti lze otevřít max. na vzdálenost 18mm a cca po 70 pracovních pákových cyklech dojde k jejich zavření

kapacita pístu s hydraulickým olejem (jiný nelze použít) je cca 30ml

stříhací čelisti jsou vyrobeny z tvrzené CrMoV oceli; náhradní čelist je k dokoupení pod číslem 4900172A - tato čelist je univerzální (tedy používá se jako čelist vrchní tak i spodní)



Cr MoV

obj.č.	popis	bez DPH	S DPH
4900172	rozsah stříhu Ø4-16mm, 430mm, celková délka 430mm, stříhací síla až 60kN, váha 2,7kg	2/5 ● 1 561,98	1 890,-

NOVINKA

fortum čelist náhradní k hydraulickým pák. kleštím 4900172



tato čelist je univerzální - používá se jako vrchní tak i spodní

Cr MoV

NOVINKA

obj.č.	popis	bez DPH	S DPH
4900172A		--/-- ● 210,74	255,-

Ruční nářadí

Nůžky na plech



fortum nůžky na plech převodové

max. stříhací kapacita 1,8mm pro měď, 1,5mm pro ocel a 0,9mm pro nerezovou ocel, max. délka jednoho stříhu 35mm (pro rovné nůžky 38mm)



kované čelisti z CrMoV oceli indukčně kalené na HRC 60-62 s vroubkovaným ostřím

obj.č.	popis	bez DPH	S DPH
4770901	255mm, pravé, pro stříhání rovné a doprava	6/18 ● 371,90	450,-

Cr MoV

EXTOL nůžky na plech převodové

max. stříhací kapacita 1,2mm pro ocel válcovanou za studena a 0,8mm pro nerezovou ocel

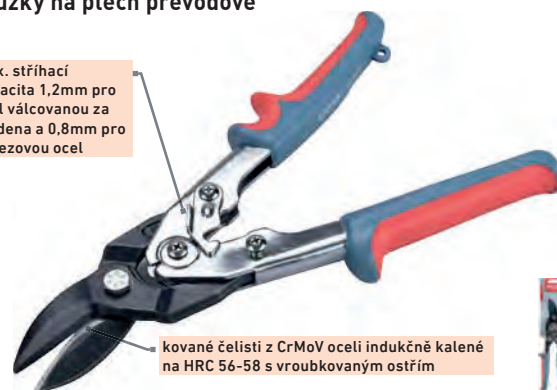

kované čelisti z CrMoV oceli indukčně kalené na HRC 56-58 s vroubkovaným ostřím

obj.č.	popis	bez DPH	S DPH
48050	255mm, rovné a doprava	6/24 ● 202,48	245,-

Cr Mo

fortum nůžky na plech převodové



DIN 6438 a GS

obj.č.	popis	bez DPH	S DPH
4770900	255mm, levé, pro stříhání rovné a doleva	6/18 ● 371,90	450,-

Cr MoV

EXTOL nůžky na plech převodové



obj.č.	popis	bez DPH	S DPH
48000	255mm, rovné a doleva	6/24 ● 202,48	245,-

Cr Mo

fortum nůžky na plech převodové



DIN 6438 a GS

obj.č.	popis	bez DPH	S DPH
4770902	255mm, rovné, pro rovné stříhání	6/18 ● 371,90	450,-

Cr MoV

EXTOL nůžky na plech převodové



obj.č.	popis	bez DPH	S DPH
48100	255mm, rovné	6/24 ● 202,48	245,-

Cr Mo

EXTOL nůžky na plech převodové

kované čelisti z CrMoV oceli indukčně kalené na HRC 56-58

max. stříhací kapacita 1,2mm pro ocel válcovanou za studena a 0,8mm pro nerezovou ocel

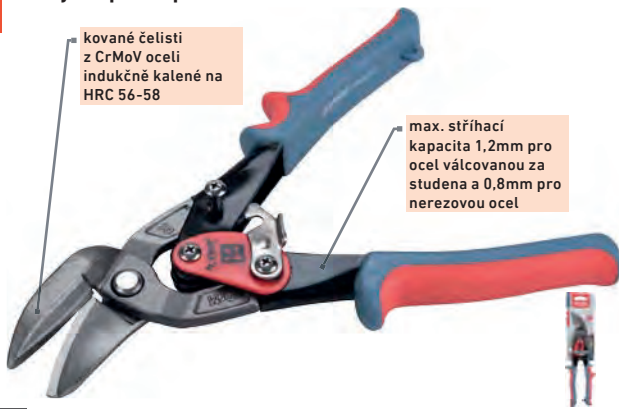

Cr Mo	obj.č.	popis	bez DPH	S DPH
	8813600	255mm, pravé	6/24 ● 256,20	310,-

EXTOL nůžky na plech převodové

kované čelisti z kvalitní CrV oceli indukčně kalené na HRC 52-58

max. stříhací kapacita 1,2mm pro ocel válcovanou za studena a 0,8mm pro nerezovou ocel

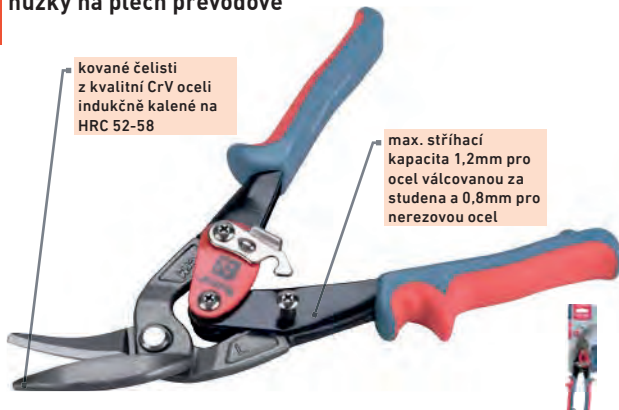

Cr Mo	obj.č.	popis	bez DPH	S DPH
	8813601	255mm, levé	6/24 ● 256,20	310,-

EXTOL nůžky na plech



obj.č.	popis	bez DPH	S DPH
8813609	225mm	6/26 ● 161,16	195,-

EXTOL nůžky na plech



obj.č.	popis	bez DPH	S DPH
8813615	300mm	6/24 ● 272,73	330,-

EXTOL kleště karosářské otočné falcovací-děrovací, 290mm

otočná hlava kleští je na jednom konci vybavena děrovacími a na konci druhém falcovacími čelistmi. Díky tomu lze jak vytvářet otvory o Ø 5mm, tak falcovat/profilovat okraje plechů s možností vytvořit lem do hloubky až 13 mm od okraje plechu.



kleště jsou používány při nejrůznějších úpravách/spojování částí plechů např. při opravách/svařování karoserií automobilů

obj.č.	popis	bez DPH	S DPH
8813660	funkce děrování: 4/12 ● 438,02	530,-	
	děrovací trn má Ø 5mm, šířka		
	děrovacích čelistí je 20mm, děrovat lze		
	plechy o max. tloušťce: hliník 1,6mm		
	/ ocel 1,3mm / nerez 0,8mm, funkce		
	falcování: hloubka falcovacích čelistí je		
	13mm a jejich šířka 22mm (optimálně do		
	tloušťky 1mm)		



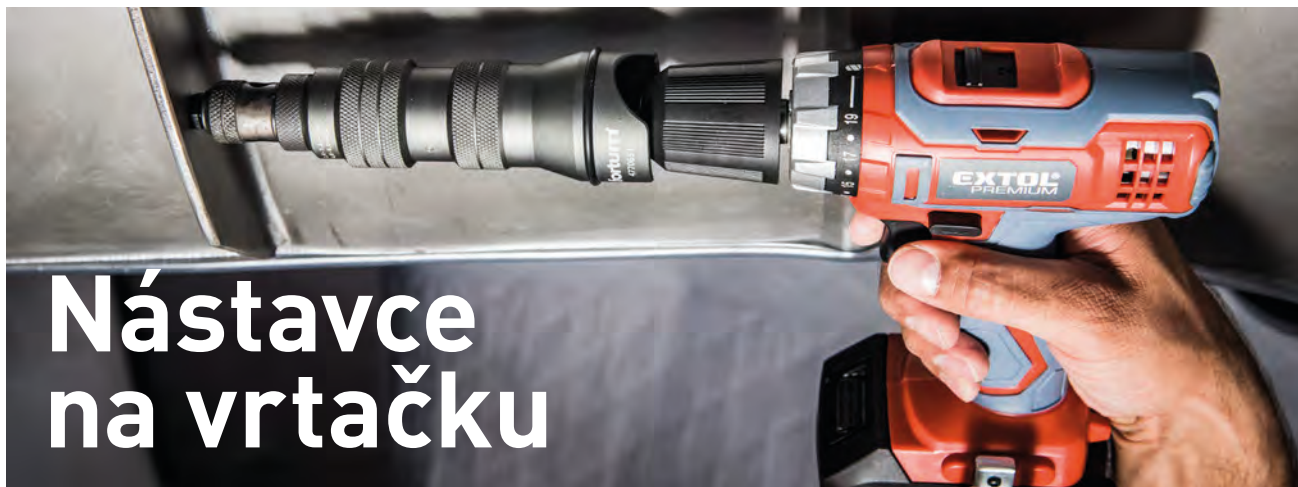

Nástavce na vrtačku

Ruční nářadí

EXTOL nástavec na vrtačku k stříhání plechu, oboustranný



tloušťka stříhaného plechu: hliník-měď-měkké kovy-plast do 2mm (což je také max. tloušťka, kterou nástavec dovoluje stříhat), ocel do 1,8mm, nerez do 1,2mm

doporučené pracovní otáčky pro optimální výkon 1500 - 3000 ot./min

upínání do vrtačky skrze šestihran 1/4"

minimální poloměr stříhu v oblouku cca 12mm, průměr jehly 4,2mm



obj.č.	popis	bez DPH	S DPH
8813651	v plechové krabici, balení obsahuje kromě samotného těla nástavce také 3ks stříhacích hlav, 2ks stříhacích jehel, rukojeť a povolovací klíč	5/20 611,57	740,-

EXTOL nástavec na vrtačku 2funkční



minimální poloměr stříhu v oblouku cca 12mm, průměr jehly 4,2mm

tloušťka stříhaného plechu: hliník-měď-měkké kovy-plast do 2mm (což je také max. tloušťka, kterou nástavec dovoluje stříhat), ocel do 1,8mm, nerez do 1,2mm

upínání do vrtačky skrze šestihran 1/4"

doporučené pracovní otáčky pro optimální výkon 1500 - 3000 ot./min

tento typ nástavce je doplněn o modul pro upnutí pilového plátku a rozšiřuje tak jeho použití o možnost řezání dřeva do tl. 50mm a kovu do tl. 5mm



obj.č.	popis	bez DPH	S DPH
8813654	k stříhání plechu /řezání dřeva, v plechové krabici, balení obsahuje kromě samotného těla nástavce také náhradní stříhací hlavu, náhradní stříhací jehlu, adaptér na rukojeť plátek na kov, plátek na dřevo a montážní klíč	3/5 867,77	1 050,-

EXTOL náhradní stříhací jehla k nástavci na vrtačku 8813654



obj.č.	popis	bez DPH	S DPH
8813654A	průměr jehly 4,2mm	--/-- 57,85	70,-

EXTOL kruhová vodící šablona pro nástavec na vrtačku k stříhání plechu

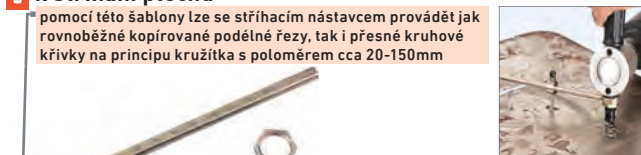

pomocí této šablony lze se stříhacím nástavcem provádět jak rovnoběžné kopírované podélné řezy, tak i přesné kruhové křivky na principu kružítka s poloměrem cca 20-150mm

obj.č.	popis	bez DPH	S DPH
8813651C	doplňk k nástavci na vrtačku 8813651	--/-- 119,83	145,-

EXTOL náhradní stříhací jehla k nástavci na vrtačku 8813651/8813654



obj.č.	popis	bez DPH	S DPH
8813651A	průměr jehly 4,2mm	--/-- 85,12	103,-

EXTOL držák pro nástavec na vrtačku k stříhání plechu

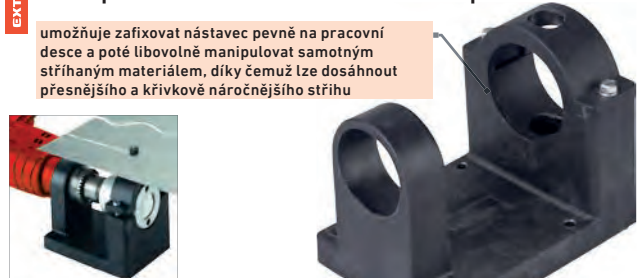

umožňuje zafixovat nástavec pevně na pracovní desce a poté libovolně manipulovat samotným stříhaným materiálem, díky čemuž lze dosáhnout přesnějšího a křivkově náročnějšího stříhu

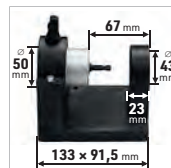

obj.č.	popis	bez DPH	S DPH
8813651B	doplňk k nástavci na vrtačku 8813651	--/-- 169,42	205,-



fortum nástavec nýtovací na vrtačku T-COMBO



Nýtovací nástavec sady T-COMBO je v základu připraven pro práci s nýtovacími maticemi (maticovými nýty), protože má z továrny namontován maticový pracovní modul. Pro práci s trhacími nýty je nezbytné tento modul vyměnit a namontovat do nástavce pracovní modul určený pro trhací nýty (součástí dodávky). Postup výměny je uveden v příloženém návodu.

! adaptér nelze používat s jakýmkoliv typem rázového (impact) elektrického, aku nebo pneumatického nářadí a také nesmí být používán společně s funkcí přiklepu

max. pracovní otáčky 20min⁻¹

upnutí do vrtačky - skrze šestihran 5/16" (8mm)

kombinovaný model pro práci jak s maticovými tak i trhacími nýty s kompaktním skeletem, zesíleným vnitřním mechanismem a praktickou T-rukojetí

pomocí nýtovací matice se v zanýťovaném spoji vytvoří neporušený závit, na který lze následně připevňovat pomocí šroubu další komponenty



náhradní nýtovací trny: 4770655-4770661 a (tříčelistové) náhradní čelisti 4770690

obj.č.	popis	bez DPH	S DPH
4770667	sada pro matice	3/5 ● 2 471,07	2 990,-
	M3-M12 i trh. nýty 2,4-6,4mm,		
	užitečné velikosti nýtovacích matic:		
	M3-M4-M5-M6-M8-M10-M12 a trhacích		
	nýtů: 2,4-3,2-4,0-4,8-6,0-6,4mm;		
	z materiálů Al, měď, ocel, nerezová ocel		



k práci je možno použít elektrické nebo aku nářadí s min. požadovaným kroutícím momentem v rozmezí od 2Nm do 22Nm (dle velikosti a materiálu použitého nýtu)

fortum nástavec nýtovací na vrtačku T



! adaptér nelze používat s jakýmkoliv typem rázového (impact) elektrického, aku nebo pneumatického nářadí a také nesmí být používán společně s funkcí přiklepu

pracovní otáčky pro optimální výkon < 20min⁻¹

malý a kompaktní skelet společně se zesíleným vnitřním mechanismem a T-rukojetí dovolují vyvinout extrémní síly potřebné pro práci s největšími a nejtvrdšími trhacími nýty

upnutí do vrtačky - skrze šestihran 5/16" (8mm)

k práci je možno použít elektrické nebo aku nářadí s min. požadovaným kroutícím momentem v rozmezí od 2Nm do 22Nm (dle velikosti a materiálu použitého nýtu)



tříčelistové, náhradní čelisti 4770690

obj.č.	popis	bez DPH	S DPH
4770663	pro trhací nýty	3/5 ● 1 776,86	2 150,-
	2,4-6,4mm, užitečné velikosti nýtů		
	2,4-3,2-4,0-4,8-6,0-6,4mm z materiálů		
	Al, měď, ocel, nerezová ocel		

fortum nástavec nýtovací na vrtačku T



! adaptér nelze používat s jakýmkoliv typem rázového (impact) elektrického, aku nebo pneumatického nářadí a také nesmí být používán společně s funkcí přiklepu

max. pracovní otáčky 20min⁻¹

malý a kompaktní skelet společně se zesíleným vnitřním mechanismem a T-rukojetí dovolují vyvinout extrémní síly potřebné pro práci s největšími a nejtvrdšími maticovými nýty

upnutí do vrtačky - skrze šestihran 5/16" (8mm)

pomocí nýtovací matice se v zanýťovaném spoji vytvoří neporušený závit, na který lze následně připevňovat pomocí šroubu další komponenty

k práci je možno použít elektrické nebo aku nářadí s min. požadovaným kroutícím momentem v rozmezí od 2Nm do 29Nm (dle velikosti a materiálu použitého nýtu)



náhradní nýtovací trny : 4770655-4770661

obj.č.	popis	bez DPH	S DPH
4770664	pro nýtovací matice	3/5 ● 2 057,85	2 490,-
	M3-M12, užitečné velikosti: M3-M4-		
	M5-M6-M8-M10-M12 z materiálů Al,		
	měď, ocel, nerezová ocel		

fortum nástavec nýtovací na vrtačku



k práci je možno použít elektrické nebo aku nářadí s min. požadovaným kroutícím momentem v rozmezí od 2Nm do 12Nm (dle velikosti a materiálu použitého nýtu)



upnutí do vrtačky - skrze šestihran 1/4" (6,4mm)

max. pracovní otáčky 600min⁻¹

adaptér nelze používat s jakýmkoliv typem rázového (impact) elektrického, aku nebo pneumatického nářadí a také nesmí být používán společně s funkcí příklepu



tříčelistové, náhradní čelisti 4770690

obj.č.	popis	bez DPH	S DPH
4770651	pro trhací nýty 3/5	1 231,40	1 490,-
2,4-4,8mm, použitelné velikosti 2,4-3,2-4,0-4,8mm z materiálů Al, měď, ocel, nerezová ocel			



fortum nástavec nýtovací na vrtačku



k práci je možno použít elektrické nebo aku nářadí s min. požadovaným kroutícím momentem v rozmezí od 1,5Nm do 17Nm (dle velikosti a materiálu použitého nýtu)



upnutí do vrtačky - skrze šestihran 1/4" (6,4mm)

pomocí nýtovací matice se v zanýťovaném spoji vytvoří neporušený závit, na který lze následně připevňovat pomocí šroubu další komponenty

max. pracovní otáčky 120min⁻¹ (optimální 10-30min⁻¹)

adaptér nelze používat s jakýmkoliv typem rázového (impact) elektrického, aku nebo pneumatického nářadí a také nesmí být používán společně s funkcí příklepu



náhradní nýtovací trny : 4770655-4770660

obj.č.	popis	bez DPH	S DPH
4770654	pro nýtovací matice 3/5	1 363,64	1 650,-
M3-M8, použitelné velikosti: M3-M4-M5-M6-M8 z materiálů Al, měď, ocel, nerezová ocel			



fortum

fortum nýtovací trn k nástavci na vrtačku



pro Fortum nýtovací nástavec na vrtačku 4770654, 4770664 a 4770667

obj.č.	popis	bez DPH	S DPH
4770655	M3	133,88	162,-
4770656	M4	133,88	162,-
4770657	M5	133,88	162,-
4770658	M6	133,88	162,-
4770659	M8	133,88	162,-
4770660	M10	133,88	162,-
4770661	M12	133,88	162,-

součástí dodávky je pouze nýtovací trn bez šroubovací koncovky



fortum čelisti do nýtovacích kleští, 3ks



pro všechny nýtovací kleště Fortum: 4770600, 4770611, 4770614, 4770628, 4770638, 4770639 (4770613) + nýtovací nástavec na vrt. 4770651, 4770663, 4770667 a následující modely zn. Extol: 8813742 (8813751, 8813756)



obj.č.	popis	bez DPH	S DPH
4770690	13mm	90,91	110,-

Nýtovací kleště



PROFESIONAL FORTUM

Unikátní nýtovací kleště Fortum obsahují množství konstrukčních patentů. Díky pákovým převodům se minimalizuje potřebná síla uživatele. S minimálním úsilím tak vytvoříte pevné odolné spoje, které nahradí šrouby, vruty, obyčejné nýty, pájení a svařování.

Součástí sortimentu je taky nýtovačka kompozitová, pneumatická více na straně 124.



kleště nýtovací pákové COMBO-3F

všechny nýtovací trny (pro matice i šrouby) včetně čelistí pro nýtování trhacími nýty jsou vyrobeny z CrMoV oceli a spolu se všemi nýtovacími koncovkami (pro trhací nýty) jsou součástí balení

použitím nýtovacího šroubu je kolmo k zanytovanému spoji vytyčen šroub s neporušeným závitem, na který lze následně připevňovat pomocí matic další komponenty

pomocí nýtovací matice se v zanytovaném spoji vytvoří neporušený závit, na který lze následně připevňovat pomocí šroubu další komponenty

kombinovaný model s třemi funkcemi (COMBO-3F) dodávaný v plastovém kufříku disponuje třemi funkcemi nýtování: nýtovacími maticemi, nýtovacími šrouby a také trhacími (stepými) nýty



M3 • M4 • M5
M6 • M8 • M10

2,4 • 3,2 • 4,0 • 4,8 • 6,4mm

M4 • M5 • M6 • M8

Cr MoV **NOVINKA**

obj.č.	popis	bez DPH	S DPH
4770639	325mm, pro nýtovací matice M3-M4-M5-M6-M8-M10, nýtovací šrouby M4-M5-M6-M8 a trhací nýty 2,4-3,2-4,0-4,8-6,4mm z materiálů AL, mosaz, ocel, nerezová ocel	3/6 • 1 479,34	1 790,-

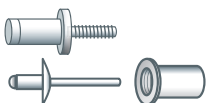

kleště nýtovací pákové COMBO

všechny nýtovací trny včetně čelistí pro nýtování trhacími nýty a obou vystružovacích komponentů jsou vyrobeny z CrMoV oceli a spolu se všemi nýtovacími koncovkami (pro trhací nýty) jsou součástí balení

pro funkci vystružování/vyštipávání jsou dodávány dva profily pracovních hlav - kulatý a hranatý, max tloušťka takto obráběného plechu je 3mm

pomocí nýtovací matice se v zanytovaném spoji vytvoří neporušený závit, na který lze následně připevňovat pomocí šroubu další komponenty

kombinovaný model dodávaný v plastovém kufříku disponuje třemi funkcemi (3v1): maticové nýtování, nýtování trhacími nýty a funkcí vystružování/vyštipávání



M3 • M4 • M5
M6 • M8 • M10

2,4 • 3,2 • 4,0 • 4,8 • 6,4mm

Max 3mm
Min 13mm
Max 2,5/4mm

Cr MoV

obj.č.	popis	bez DPH	S DPH
4770638	260mm, pro nýtovací matice M3-M4-M5-M6-M8-M10 a trhací nýty 2,4-3,2-4,0-4,8-6,4mm z materiálů AL, mosaz, ocel, nerezová ocel	3/6 • 1 280,99	1 550,-



trn na nýtovací šrouby do nýt. kleští 4770639 (COMBO-3F)



Cr MoV pro Fortum nýtovací kleště 4770639 (COMBO-3F)

obj.č.	popis	bez DPH	S DPH
4770639A	M4	--/-- • 119,83	145,-
4770639B	M5	--/-- • 119,83	145,-
4770639C	M6	--/-- • 119,83	145,-
4770639D	M8	--/-- • 119,83	145,-

výstružník čtvercový do 4770638 a 4770639

Cr MoV pro Fortum nýtovací kleště 4770638 (COMBO) a 4770639 (COMBO-3F)

obj.č.	popis	bez DPH	S DPH
4770638G		--/-- • 132,23	160,-

výstružník kulatý do 4770638 a 4770639

Cr MoV pro Fortum nýtovací kleště 4770638 (COMBO) a 4770639 (COMBO-3F)

obj.č.	popis	bez DPH	S DPH
4770638H		--/-- • 132,23	160,-

trn na nýtovací matice do nýt. kleští 4770638 a 4770639

Cr MoV pro Fortum nýtovací kleště 4770638 (COMBO) a 4770639 (COMBO-3F)

obj.č.	popis	bez DPH	S DPH
4770638A	M3	--/-- • 144,63	175,-
4770638B	M4	--/-- • 144,63	175,-
4770638C	M5	--/-- • 144,63	175,-
4770638D	M6	--/-- • 144,63	175,-
4770638E	M8	--/-- • 144,63	175,-
4770638F	M10	--/-- • 144,63	175,-

fortum kleště nýtovací pákové



Cr MoV

tříčelisťové, náhradní čelisti 4770690

obj.č.	popis	bez DPH	S DPH
4770611	2,4-6,4mm, 3/10	471,07	570,-
260mm, pro trhací nýty 2,4-3,2-4,0-4,8-6,4mm z materiálů AL, měď, ocel, nerezová ocel			

fortum kleště nýtovací pákové, rychloupínací



Cr MoV

obj.č.	popis	bez DPH	S DPH
4770634	M3-M12, 350mm, 2/4	1 396,69	1 690,-
pro nýtovací matice M3-M4-M5-M6-M8-M10-M12 z materiálů AL, mosaz, ocel, nerezová ocel, CrMoV			

fortum kleště nýtovací pákové



Cr MoV

obj.č.	popis	bez DPH	S DPH
4770633	M3-M12, 340mm, 2/4	1 223,14	1 480,-
pro nýtovací matice M3-M4-M5-M6-M8-M10-M12 z materiálů AL, mosaz, ocel, nerezová ocel			

fortum kleště nýtovací pákové



Cr MoV

tříčelisťové, náhradní čelisti 4770690

obj.č.	popis	bez DPH	S DPH
4770614	2,4-6,4mm, 3/10	574,38	695,-
330mm, pro trhací nýty 2,4-3,2-4,0-4,8-6,4mm z materiálů AL, měď, ocel, nerezová ocel			

fortum kleště nýtovací pákové



Cr MoV

obj.č.	popis	bez DPH	S DPH
4770636	M3-M10, 270mm, 3/5	1 057,85	1 280,-
pro nýtovací matice M3-M4-M5-M6-M8-M10 z materiálů AL, mosaz, ocel, nerezová ocel			

fortum kleště nýtovací pákové samošroubovací



Cr MoV

obj.č.	popis	bez DPH	S DPH
4770635	M3-M12, 390mm, 3/6	1 892,56	2 290,-
pro nýtovací matice M3-M4-M5-M6-M8-M10-M12 z materiálů AL, mosaz, ocel, nerezová ocel			

fortum kleště nýtovací pro nýtovací matice



Cr MoV

obj.č.	popis	bez DPH	S DPH
4770620	M3-M6, 200mm, 3/6	1 057,85	1 280,-
pro nýtovací matice M3-M4-M5-M6, z materiálů AL, mosaz, ocel, nerezová ocel			

EXTOL kleště nýtovací s otočnou hlavou COMBO



Cr MoV

obj.č.	popis	bez DPH	S DPH
4770628	pro nýt. matice M3-M6 a trhací nýty 2,4-4,8mm, 260mm, pro nýtovací matice M3-M4-M5-M6 a trhací nýty 2,4-3,2-4,0-4,8mm z materiálů AL, mosaz, ocel, nerezová ocel	900,83	1 090,-

fortum nýtovací trn do maticových nýtovacích kleští



obj.č.	popis	bez DPH	S DPH
4770692	M3	139,67	169,-
4770693	M4	139,67	169,-
4770694	M5	139,67	169,-
4770695	M6	139,67	169,-
4770696	M8	139,67	169,-
4770697	M10	139,67	169,-
4770698	M12	139,67	169,-

fortum kleště nýtovací

díky délce jen 200mm a váze 500g je možno s kleštěmi pracovat i ve stísněných podmínkách



Cr MoV



tříčelistové, náhradní čelisti 4770690

obj.č.	popis	bez DPH	S DPH
4770600	200mm, 3/5	421,49	510,-
pro trhací nýty 2,4-3,2-4,0-4,8mm z materiálů Al, měď, ocel, nerezová ocel			

EXTOL kleště nýtovací



čelisti z tvrzené CrV oceli

CrV



dvoučelistové

obj.č.	popis	bez DPH	S DPH
8813720	250mm, 6/24	252,07	305,-
pro trhací nýty 2,4-3,2-4,0-4,8mm z materiálu Al a ocel, síla stříhu 6500N			

EXTOL kleště nýtovací



CrV



dvoučelistové

obj.č.	popis	bez DPH	S DPH
7522	265mm, 6/24	190,08	230,-
pro trhací nýty 2,4-3,2-4,0-4,8mm			

EXTOL kleště nýtovací



Cr MoV



tříčelistové, náhradní čelisti 4770690

obj.č.	popis	bez DPH	S DPH
8813742	250mm, pro trhací nýty 2,4-3,2-4,0-4,8mm z materiálů Al, měď, ocel, nerezová ocel, CrMoV	252,07	305,-

EXTOL kleště nýtovací s otočnou hlavou



díky otočné hlavě jsou ideální pro užití ve stísněných prostorách

CrV



dvoučelistové

obj.č.	popis	bez DPH	S DPH
8813731	280mm, pro trhací nýty 2,4-3,2-4,0-4,8mm z materiálu Al a měď	272,73	330,-

EXTOL kleště nýtovací + sada nýtů 60ks



dvoučelistové

obj.č.	popis	bez DPH	S DPH
7532	pro trhací nýty 2,4-3,2-4,0-4,8mm z materiálu Al	214,88	260,-

EXTOL kleště nýtovací



CrV



dvoučelistové

obj.č.	popis	bez DPH	S DPH
8813725	265mm, pro trhací nýty 2,4-3,2-4,0-4,8mm z materiálu Al a ocel, síla stříhu 6500N	239,67	290,-

fortum kleště montážní na dutinové kovové hmoždinky



montážní kleště na kovové dutinové hmoždinky používané do stěn z měkkých sendvičových stavebních materiálů a sádrokartonu

CrV



obj.č.	popis	bez DPH	S DPH
4770640	175mm, pro dutinové hmoždinky o velikosti M3-M4-M5-M6-M8	314,05	380,-

fortum čelisti do nýtovacích kleští, 3ks



Cr MoV



obj.č.	popis	bez DPH	S DPH
4770690	13mm	90,91	110,-

Ruční nářadí

šrouby nýtovací ocelové

ocelové nýty se zinkovou povrchovou úpravou, která chrání nýt proti korozi



OCEL	Fortum nýtovací kleště 4770639	3/6	s-
1 479,34		1 790,-	
obj.č.	popis	bez DPH	S DPH

50 ks

4770674	M4x10mm	5/20	487,60	590,-
4770675	M5x10mm	5/20	512,40	620,-

25 ks

4770676	M6x15mm	5/20	305,79	370,-
---------	---------	------	--------	-------

15 ks

4770677	M8x15mm	5/20	239,67	290,-
---------	---------	------	--------	-------

matice nýtovací, sada 40ks

ocelové nýty se zinkovou povrchovou úpravou, která chrání nýt proti korozi



OCEL	pro Fortum nýtovací kleště 4770620, 4770633, 4770634, 4770635, 4770636 a nýtovací nástavce 4770654, 4770664			
obj.č.	popis	bez DPH	S DPH	
4770681	M3-5ks, M4-5ks, M5-10ks, M6-10ks, M8-10ks, ocel	5/20	169,42	205,-

nýty trhací hliníkové

ALU



obj.č.	popis	bez DPH	S DPH
--------	-------	---------	-------

1000 ks

8813831	Ø 2,4x6mm	--/--	152,89	185,-
	plochá hlava, pracovní rozsah/tl. nýtovaného materiálu 1,5-3,5mm			
8813832	Ø 2,4x8mm	--/--	157,02	190,-
	plochá hlava, pracovní rozsah/tl. nýtovaného materiálu 3,5-5,5mm			
8813833	Ø 2,4x10mm	--/--	177,69	215,-
	plochá hlava, pracovní rozsah/tl. nýtovaného materiálu 5,5-7,5mm			
8813841	Ø 3,2x6,4mm	--/--	128,10	155,-
	plochá hlava, pracovní rozsah/tl. nýtovaného materiálu 1,5-3,5mm			
8813843	Ø 3,2x9,6mm	--/--	144,63	175,-
	plochá hlava, pracovní rozsah/tl. nýtovaného materiálu 4,5-6,5mm			
8813844	Ø 3,2x12,7mm	--/--	152,89	185,-
	plochá hlava, pracovní rozsah/tl. nýtovaného materiálu 6,5-9,5mm			
8813851	Ø 4,0x6,4mm	--/--	173,55	210,-
	plochá hlava, pracovní rozsah/tl. nýtovaného materiálu 1,0-2,5mm			
8813853	Ø 4,0x9,6mm	--/--	194,21	235,-
	plochá hlava, pracovní rozsah/tl. nýtovaného materiálu 4,0-6,0mm			
8813854	Ø 4,0x12,7mm	--/--	210,74	255,-
	plochá hlava, pracovní rozsah/tl. nýtovaného materiálu 6,5-8,5mm			

500 ks

8813858	Ø 4,0x19mm	--/--	132,23	160,-
	plochá hlava, pracovní rozsah/tl. nýtovaného materiálu 12,0-15,0mm			
8813861	Ø 4,8x6,4mm	--/--	123,97	150,-
	plochá hlava, pracovní rozsah/tl. nýtovaného materiálu 1,0-2,0mm			
8813863	Ø 4,8x9,6mm	--/--	136,36	165,-
	plochá hlava, pracovní rozsah/tl. nýtovaného materiálu 3,5-5,0mm			
8813864	Ø 4,8x12,7mm	--/--	144,63	175,-
	plochá hlava, pracovní rozsah/tl. nýtovaného materiálu 6,0-8,0mm			
8813868	Ø 4,8x19mm	--/--	173,55	210,-
	plochá hlava, pracovní rozsah/tl. nýtovaného materiálu 12,0-14,0mm			

250 ks

8813872	Ø 6,4x8mm	--/--	148,76	180,-
	plochá hlava, pracovní rozsah/tl. nýtovaného materiálu 1,0-2,0mm			
8813873	Ø 6,4x9,6mm	--/--	152,89	185,-
	plochá hlava, pracovní rozsah/tl. nýtovaného materiálu 2,0-3,5mm			
8813874	Ø 6,4x12,7mm	--/--	169,42	205,-
	plochá hlava, pracovní rozsah/tl. nýtovaného materiálu 3,5-6,5mm			
8813878	Ø 6,4x19mm	--/--	198,35	240,-
	plochá hlava, pracovní rozsah/tl. nýtovaného materiálu 9,0-13,0mm			



fortum®



EXTOL výsečníky, sada 13ks



vyměnitelné výsečníky z kvalitní uhlíkové oceli

celokovová rukojeť potažená měkkým plastem s chráničem proti poranění

slouží k vysekávání těsnění z materiálů k tomu určených (gumy, papíru, kůže, tenkého plechu, vinylu, apod.)

kovová jehla k udržení stabilní polohy výsečníku při práci

obj.č.	popis	bez DPH	S DPH
8801850	průměry: 5-6-8-10-11-13-16-19-22-25-28-32-35mm	5/10 ● 760,33	920,-

EXTOL kleště děrovací-drukovací sada se 100ks oček



obj.č.	popis	bez DPH	S DPH
10260	Ø 2,5-5mm, průměry děr: 2,5-3-3,5-4-4,5-5mm, průměry oček: vnitřní 4 mm/vnější 8mm	6/24 ● 169,42	205,-

EXTOL děrovač kůže



v textilním pouzdru

obj.č.	popis	bez DPH	S DPH
10266	2,5-10mm, průměry: 2,5-3-4-5-6-7-8-9-10mm	10/60 ● 117,36	142,-
76700	sada 15ks: 2-22mm, průměry: 2-2,5-3,2-4-4,8-5,5-6,4-8-9,5-11-12,7-14-15,8-19-22mm	4/16 ● 351,24	425,-

EXTOL očka-druky, sada 100ks



obj.č.	popis	bez DPH	S DPH
10261	barva zlatá mosaz, 20/100, průměr oček vnitřní 4mm/vnější 8mm	● 40,50	49,-

EXTOL očka-druky, sada 100ks



obj.č.	popis	bez DPH	S DPH
10262	barva stříbrný nikl, 20/100, průměr oček vnitřní 4mm/vnější 8mm	● 40,50	49,-

EXTOL kleště děrovací kovové



obj.č.	popis	bez DPH	S DPH
8813820	průměry: 2-2,5-3-3,5-4-4,5mm	6/24 ● 318,18	385,-

EXTOL kleště manipulační na stahovací/kabelové pásky



pomocí těchto kleští lze dosáhnout větší kontroly a také vyvinout větší sílu při dotažení stahovacích/kabelových pásek

funkci stříhače umožňuje navíc po dotažení pásky nepotřebný konec lehce odstříhnout

obj.č.	popis	bez DPH	S DPH
8856100	do max. šíře pásku 10mm	5/20 ● 297,52	360,-

fortum®

Absolutní jistota.

Není toho moc, co profesionál chce od svých „seegerovek“, ale to málo musí být, jak má: štíhlý profil, který ho pustí do těch nejméně přístupných míst. Rukojeti, které nevyklouznou, i když jsou od oleje. A hlavně hroty, které kroužek chytí a pustí.



Fortum kleště na seegerovy pojistky jsou vyrobené ze špičkové chrom-vanadové oceli třídy 61CrV4. Mají pevné válcové soustružené hroty bránící vyklouznutí, štíhlý tvar a protiskuzové PVC rukojeti.

Ruční nářadí

fortum kleště seeger zahnuté vnější



61 CrV4	obj.č.	popis	bez DPH	S DPH
	4770504	140mm, rozsah 10-25mm	3/12 ● 285,12	345,-
	4770514	180mm, rozsah 19-60mm	3/12 ● 318,18	385,-

fortum kleště seeger zahnuté vnitřní



61 CrV4	obj.č.	popis	bez DPH	S DPH
	4770502	140mm, rozsah 10-25mm	3/12 ● 285,12	345,-
	4770512	180mm, rozsah 19-60mm	3/12 ● 318,18	385,-

fortum kleště seeger přímé vnější



61 CrV4	obj.č.	popis	bez DPH	S DPH
	4770503	140mm, rozsah 10-25mm	3/12 ● 285,12	345,-
	4770513	180mm, rozsah 19-60mm	3/12 ● 318,18	385,-

fortum kleště seeger přímé vnitřní



61 CrV4	obj.č.	popis	bez DPH	S DPH
	4770501	140mm, rozsah 10-25mm	3/12 ● 285,12	345,-
	4770511	180mm, rozsah 19-60mm	3/12 ● 318,18	385,-

EXTOL kleště seegerové s vyměnitelnými čelistmi 6 v 1

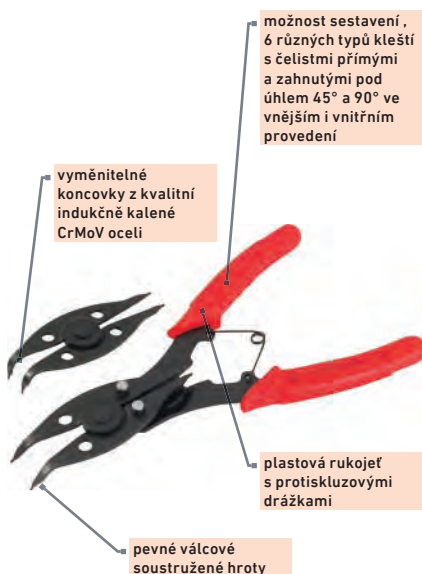

Cr MoV	obj.č.	popis	bez DPH	S DPH
	10292	vyměnitelné koncovky: 2x přímé, 1x zahnuté pod úhlem 45° a 90°	5/30 ● 276,86	335,-

EXTOL kleště seeger zahnuté vnější



CrV	obj.č.	popis	bez DPH	S DPH
	8813514	175mm	5/20 ● 130,58	158,-

EXTOL kleště seeger zahnuté vnitřní



CrV	obj.č.	popis	bez DPH	S DPH
	8813512	175mm	5/20 ● 130,58	158,-

EXTOL kleště seeger přímé vnější



CrV	obj.č.	popis	bez DPH	S DPH
	8813513	175mm	5/20 ● 130,58	158,-

EXTOL kleště seeger přímé vnitřní



CrV	obj.č.	popis	bez DPH	S DPH
	8813511	175mm	5/20 ● 130,58	158,-

Svěrky



svěrka F ráčnová-rychloupínací

obě upínací ramena jsou z dostatečně masivního profilovaného hliníkového odlitku, aby zajistila hladký posuv a nízkou váhu pro pohodlnou manipulaci s výrobkem



všechny pracovní části ráčnového mechanismu jsou zesílené a vyrobené z kovu, proto lze také vyvinout vyšší upínací sílu až 300kg

vrchní rameno je navíc v pracovní části opatřeno odnímatelnou plastomerovou krytkou pro lepší fixaci na hladkých plochách, případně jejich ochraně

obj.č.	popis	bez DPH	S DPH
4755002	200x80mm, upínací síla až 300kg	611,57	740,-
4755003	300x80mm, upínací síla až 300kg	669,42	810,-

svěrka F - stolařská

rameno i přítlačná plocha jsou zhotoveny z jednoho kusu a spolu s tvarem profilu zaručují vysokou stabilitu a sílu upnutí



tříhranná plastová rukojeť pro pohodlné držení a dotahování

obj.č.	popis	bez DPH	S DPH
8815002	160x60mm	231,40	280,-
8815003	200x60mm	252,07	305,-
8815004	250x60mm	268,60	325,-
8815005	300x60mm	314,05	380,-
8815025	300x100mm	351,24	425,-
8815027	600x100mm	438,02	530,-

svěrka F ráčnová-rychloupínací

obě upínací ramena jsou z profilovaného hliníkového odlitku



všechny pracovní části ráčnového mechanismu jsou vyrobené z kovu, díky čemuž lze vyvinout upínací sílu až 200kg

obj.č.	popis	bez DPH	S DPH
8815085	250x90mm, upínací síla až 200kg	314,05	380,-

svěrka F - stolařská

rukojeť z tvrdého ořechového dřeva

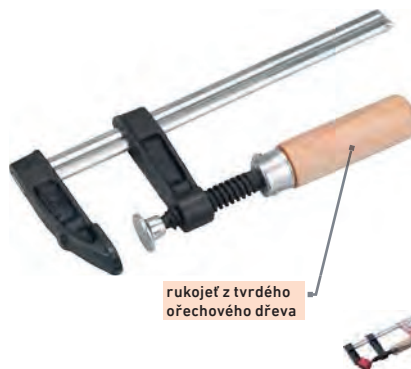

obj.č.	popis	bez DPH	S DPH
8815052	150x50mm	122,31	148,-
8815053	200x50mm	131,40	159,-
8815054	250x50mm	152,89	185,-
8815065	300x80mm	214,88	260,-
8815075	500x120mm	409,09	495,-

svěrka F - stolařská STANDARD



obj.č.	popis	bez DPH	S DPH
3600	150x50mm	59,50	72,-
3601	200x50mm	70,25	85,-
3645	500x120mm	219,01	265,-

svěrka C - stolařská



povrchová úprava závitu proti přilepování roztaženého kovu při sváření

obj.č.	popis	bez DPH	S DPH
8815107	75mm	161,16	195,-
8815110	100mm	198,35	240,-
8815115	150mm	297,52	360,-

svěrka C-plastová



svěrka je vybavena rychloposuvnou aretací

obj.č.	popis	bez DPH	S DPH
8815133	75mm, rozsah čelistí až 75mm, upínací síla až 75kg, celková délka 244mm	181,82	220,-

vodící/upínací hliníková lišta



lištu lze použít jako samostatnou svěrku s rozsahem upnutí až 900mm a upínací silou max. 130kg, nebo jako vodící šablonu pro rovné řezy kotoučovými, přímočarými popř. jinými pilami, které mají vlastní podstavu/základnu

obj.č.	popis	bez DPH	S DPH
8815502	rozsah 0-900mm	822,31	995,-

EXTOL®
PREMIUM



Ruční nářadí

svěrka trubková nastavitelná



výhodou svěrky je možnost nastavení požadované pracovní délky a také možnost používání v páru, popř. i ve více kusech (dodávka obsahuje pouze 1kus)



délku svěrky lze nastavit pomocí libovolné délky 3/4" trubky (doporučená tl. stěny trubky min. 2,4mm); na jeden konec trubky je nutno vyřezat vnější závit (DN 20) a tuto část zafixovat do pevného konce svěrky, zatímco druhá část svěrky je posuvná/nastavitelná a její pozici na trubce měníme za pomoci pružinové aretace



NOVINKA

obj.č.	popis	bez DPH	S DPH
8815402	pro průměr trubky 1/2", fixace na pevném konci pomocí trubky s vnějším závitem DN 15 - 1/2", upínací síla až 5500N(550kg)	280,99	340,-
8815403	pro průměr trubky 3/4", fixace na pevném konci pomocí trubky s vnějším závitem DN 20 - 3/4", upínací síla až 8000N(800kg)	326,45	395,-

svěrka k fixaci na hranol/profil nastavitelná



výhodou svěrky je možnost nastavení požadované pracovní délky a také možnost používání v páru, popř. i ve více kusech (dodávka obsahuje pouze 1kus)

svěrku lze namontovat na dřevěný či kovový hranol/profil o tloušťce max 1"/26mm libovolné délce; pracovní délku mezi čelistmi svěrky lze potom nastavit do předvrtaných pozic na hranolu/profilu a fixaci pomocí dodávané sady šroubů a matic



max upínací síla 6000N (600kg)

NOVINKA

obj.č.	popis	bez DPH	S DPH
8815405	na profil 1" (max.26mm)	305,79	370,-

svěrka rychloupínací



obě čelisti jsou otočné a posuvné a díky tlačítku rychloposuvu umožňují rychlé přenastavení ramen před dotažením

obj.č.	popis	bez DPH	S DPH
8815211	150mm, 205-405mm	326,45	395,-
8815213	300mm, 205-555mm	363,64	440,-
8815214	450mm, 205-710mm	388,43	470,-
8815216	600mm, 205-860mm	438,02	530,-

svěrky úhlové truhlářské, sada 4ks

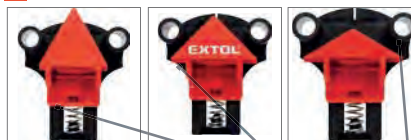

vnitřní úhlové vložky ve svěrkách jsou vyměnitelné a tak lze se svěrkami zafixovat tři velikosti úhlů 60°-90°-120°



NOVINKA

obj.č.	popis	bez DPH	S DPH
8815440	60°-90°-120°, použitelné pro tloušťku mat. 5-22mm,	223,14	270,-

svěrka rychloupínací



obě čelisti jsou otočné a posuvné a díky tlačítku rychloposuvu umožňují rychlé přenastavení ramen před dotažením

obj.č.	popis	bez DPH	S DPH
715521	150mm, 165-300mm	190,08	230,-
715523	300mm, 165-450mm	214,88	260,-
715524	450mm, 165-600mm	243,80	295,-

EXTOL svěrka rychloupínací

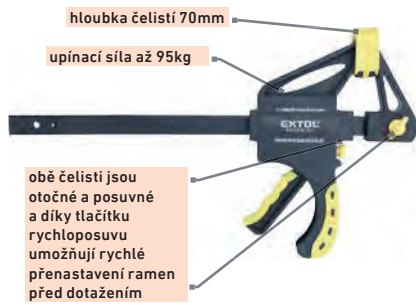

hloubka čelistí 70mm

upínací síla až 95kg

obě čelisti jsou otočné a posuvné a díky tlačítku rychloposuvu umožňují rychlé přenastavení ramen před dotažením

obj.č.	popis	bez DPH	S DPH
715505	200mm	6/24 ● 280,99	340,-
715506	450mm	6/18 ● 371,90	450,-

EXTOL svěrka plastová ráčnová



zubový ráčnový mechanismus je celý z kovu

obj.č.	popis	bez DPH	S DPH
8815433	75mm, rozsah čelistí až 75mm, upínací síla až 25kg, celková délka 244mm	6/48 ● 134,71	163,-

EXTOL svorka pružinová plastová 3 v 1

díky speciálnímu tvaru pohyblivé koncovky je možné nastavit 3 různé typy čelistí: klasická čelist, čelist tvaru „V“ pro uchycení trubek o průměru 6-50mm a čelist tvaru rozšířeného „Y“ pro sevření předmětů o větší ploše



robustní, odolná a lehká konstrukce z kvalitního nylonu s extra silnou pružinou

obj.č.	popis	bez DPH	S DPH
8815420	155mm, max. rozevření čelistí 50mm	5/50 ● 60,33	73,-

EXTOL svorka pružinová plastová

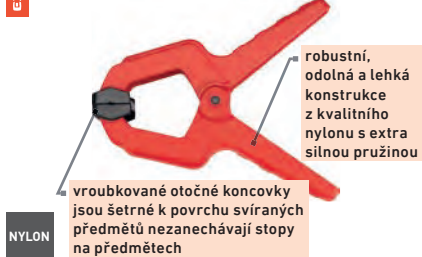

robustní, odolná a lehká konstrukce z kvalitního nylonu s extra silnou pružinou

vroubkované otočné koncovky jsou šetrné k povrchu svíraných předmětů nezanechávají stopy na předmětech

obj.č.	popis	bez DPH	S DPH
8815412	85mm, max. rozevření čelistí 38mm	10/50 ● 19,83	24,-
8815413	110mm, max. rozevření čelistí 50mm	10/50 ● 30,58	37,-
8815415	175mm, max. rozevření čelistí 75mm	5/60 ● 56,20	68,-

EXTOL svěrka rohová 90 stupňů



obj.č.	popis	bez DPH	S DPH
8815400	šířka čelistí 68mm, 5/20 ● výška čelistí 30mm, max.rozevření čelistí 65mm	462,81	560,-

EXTOL svorka plastová, sada 18ks v plastové dóze



obj.č.	popis	bez DPH	S DPH
9691	70mm, rozpětí čelistí 20mm, odpružené otočné čelisti	6/24 ● 194,21	235,-

EXTOL svorka kovová izolovaná



obj.č.	popis	bez DPH	S DPH
9687	100mm	24/96 ● 29,75	36,-



EXTOL
PREMIUM



Kladiva a paličky

Ruční nářadí



zde je uplatněn výrobní postup, při kterém je pryžová hlava přímo vstříkována do formy na sklolaminátovou matici. Tím je dosaženo jedinečného spojení, kdy ani po velmi dlouhé době používání nedojde k vypadnutí hlavy z násady

obj.č.	popis	bez DPH	S DPH
8811111	Ø 50mm, váha 280g, sklolaminátová násada s pryžovou rukojetí o celkové délce 285mm, 80Z	6/48 ● 108,26	131,-
8811113	Ø 60mm, váha 480g, sklolaminátová násada s pryžovou rukojetí o celkové délce 332mm, 160Z	6/36 ● 149,59	181,-
8811114	Ø 70mm, váha 680g, sklolaminátová násada s pryžovou rukojetí o celkové délce 370mm, 240Z	6/24 ● 185,95	225,-
8811115	Ø 80mm, váha 910g, sklolaminátová násada s pryžovou rukojetí o celkové délce 387mm, 320Z	6/24 ● 235,54	285,-



zde je uplatněn výrobní postup, při kterém je pryžová hlava přímo vstříkována do formy na sklolaminátovou matici. Tím je dosaženo jedinečného spojení, kdy ani po velmi dlouhé době používání nedojde k vypadnutí hlavy z násady

obj.č.	popis	bez DPH	S DPH
8811101	Ø 50mm, váha 280g, sklolaminátová násada s pryžovou rukojetí o celkové délce 285mm, 80Z	6/48 ● 108,26	131,-
8811103	Ø 60mm, váha 480g, sklolaminátová násada s pryžovou rukojetí o celkové délce 332mm, 160Z	6/36 ● 149,59	181,-
8811104	Ø 70mm, váha 680g, sklolaminátová násada s pryžovou rukojetí o celkové délce 370mm, 240Z	6/24 ● 185,95	225,-
8811105	Ø 80mm, váha 910g, sklolaminátová násada s pryžovou rukojetí o celkové délce 387mm, 320Z	6/24 ● 235,54	285,-



obj.č.	popis	bez DPH	S DPH
2610	55mm	6/48 ● 65,29	79,-
2616	75mm	6/24 ● 124,79	151,-
2625	85mm	5/20 ● 150,41	182,-

EXTOL kladivo, sklolaminátová násada



sklolaminátová násada tlumí nárazy

protiskluzová úprava rukojeti s rozšířením na konci proti vyklouznutí

kovaná hlava z kvalitní uhlíkové oceli

obj.č.	popis	bez DPH	S DPH
8811251	100g, DIN 1041, GS	6/24 ● 76,03	92,-
8811252	200g, DIN 1041, GS	6/24 ● 90,08	109,-
8811253	300g, DIN 1041, GS	6/24 ● 114,88	139,-
8811254	400g, DIN 1041, GS	6/36 ● 124,79	151,-
8811255	500g, DIN 1041, GS	6/36 ● 133,88	162,-
8811256	600g, DIN 1041, GS	6/24 ● 163,64	198,-
8811258	800g, DIN 1041, GS	6/24 ● 177,69	215,-
8811260	1000g, DIN 1041, GS	6/24 ● 202,48	245,-
8811265	1500g, DIN 1041, GS	6/24 ● 246,28	298,-

EXTOL kladivo



obj.č.	popis	bez DPH	S DPH
2001A	100g, DIN 1041, GS	6/48 ● 56,20	68,-
2002A	200g, DIN 1041, GS	6/48 ● 71,07	86,-
2003A	300g, DIN 1041, GS	6/48 ● 97,52	118,-
2004A	400g, DIN 1041, GS	6/48 ● 112,40	136,-
2005A	500g, DIN 1041, GS	6/48 ● 123,14	149,-
2006A	600g, DIN 1041, GS	6/36 ● 149,59	181,-
2008A	800g, DIN 1041, GS	6/24 ● 164,46	199,-
2010A	1000g, DIN 1041, GS	6/18 ● 194,21	235,-
2015A	1500g, DIN 1041, GS	6/12 ● 276,86	335,-
2020A	2000g, DIN 1041, GS	3/12 ● 342,98	415,-

fortum kladivo zámečnické LOW-VIBE



hlava kladiva je vyrobena z ušlechtilé oceli s povrchovou úpravou monofosfátováním v kombinaci s leštěním

mechanismus LOW-VIBE je založen na odpružení zpětného rázu přes kloubový mechanismus kladiva



obj.č.	popis	bez DPH	S DPH
4751007	870g, délka 320mm, s mechanismem tlumení zpětného rázu	3/12 ● 520,66	630,-

EXTOL palička kovová



obj.č.	popis	bez DPH	S DPH
2310A	1000g, DIN 6475, GS	6/24 ● 194,21	235,-
2312A	1250g, DIN 6475, GS	6/24 ● 231,40	280,-
2315A	1500g, DIN 6475, GS	6/24 ● 260,33	315,-

fortum kladivo pokrývačské LOW-VIBE



obj.č.	popis	bez DPH	S DPH
4751100	680g s magnetem, délka 320mm, s mechanismem tlumení zpětného rázu	3/12 ● 595,04	720,-

EXTOL kladivo pokrývačské



obj.č.	popis	bez DPH	S DPH
8811400	600g, kované z jednoho kusu, s magnetem, DIN 7239, GS	6/24 ● 314,05	380,-

EXTOL kladivo pokrývačské



obj.č.	popis	bez DPH	S DPH
8811200	600g, sklolaminátová násada, s magnetem, DIN 7239, GS	5/20 ● 231,40	280,-

EXTOL kladivo pokrývačské ANTI-SHOCK



obj.č.	popis	bez DPH	S DPH
8811402	567g, kované z jednoho kusu, s magnetem	6/24 ● 520,66	630,-

EXTOL kladivo zednické rýnské



obj.č.	popis	bez DPH	S DPH
8811415	600g, kované z jednoho kusu, DIN 5108, GS	6/24 ● 314,05	380,-

EXTOL kladivo zednické rýnské



obj.č.	popis	bez DPH	S DPH
8811215	600g, sklolaminátová násada, DIN 5108, GS	5/20 ● 231,40	280,-

EXTOL kladivo zednické berlínské



obj.č.	popis	bez DPH	S DPH
8811410	600g, kované z jednoho kusu, DIN 5108, GS	6/24 ● 314,05	380,-

EXTOL kladivo zednické berlínské



obj.č.	popis	bez DPH	S DPH
8811210	600g, sklolaminátová násada, DIN 5108, GS	5/20 ● 231,40	280,-

EXTOL palička se výměnnými konci



obj.č.	popis	bez DPH	S DPH
8811121	Ø 40mm, délka 32cm, dvě tvrdosti 88°shore A/95° shore	6/36 ● 231,40	280,-

EXTOL náhradní konec k paličce 8811121

NOVINKA

obj.č.	popis	bez DPH	S DPH
8811121A	Ø 40mm, tvrdost 88°shore A	--/-- ● 32,23	39,-

EXTOL náhradní konec k paličce 8811121

NOVINKA

obj.č.	popis	bez DPH	S DPH
8811121D	Ø 40mm, tvrdost 95°shore A	--/-- ● 32,23	39,-

Dláta a sekáče



Ruční nářadí

EXTOL **dláto s bukovou rukojetí**

rukojeť je vyrobená z kvalitního kanadského bukového dřeva a úderová plocha zpevněna kovovým kroužkem



CrV čepel je z legované CrV oceli a tvrzená na HRC 58-63

obj.č.	popis	bez DPH	S DPH
8812306	6mm, délka 275mm 6/30 ●	98,35	119,-
8812312	12mm, délka 275mm 6/30 ●	103,31	125,-
8812314	14mm, délka 275mm 6/30 ●	107,44	130,-
8812318	18mm, délka 280mm 6/30 ●	110,74	134,-
8812320	20mm, délka 280mm 6/30 ●	114,88	139,-
8812325	25mm, délka 280mm 6/30 ●	123,97	150,-
8812332	32mm, délka 290mm 6/30 ●	137,19	166,-
8812338	38mm, délka 290mm 6/30 ●	163,64	198,-

EXTOL **dláta s bukovou rukojetí, sada 4ks**

čepel z legované CrV oceli a tvrzená na HRC 58-63



rukojeť z kvalitního kanadského bukového dřeva a úderová plocha zpevněna kovovým kroužkem

CrV

obj.č.	popis	bez DPH	S DPH
8812420	6-12-20-25mm, rukojeť z bukového dřeva, tvrdost břitů HRC 58-63	363,64	440,-

EXTOL **dláta, sada 4ks**



CrV

obj.č.	popis	bez DPH	S DPH
3932	6-12-18-24mm, kvalitní plastová rukojeť	280,99	340,-

EXTOL **dláta řezbářská, sada 12ks**

2ks ploché: 8,5-12,5mm, 1ks ploché-prohnuté: 6,8mm, 1ks oblé: 7,5mm, 3ks šikmé (různé tvary): 6,7-7,5-8,2mm, 5ks drážkovací (různé tvary): 8,2-10,5-11,3-12-14mm



CrV

obj.č.	popis	bez DPH	S DPH
8812405	délka 200mm, v dřevěné krabičce (popř. pouzdru), tvrzená na HRC 58-60	586,78	710,-

EXTOL **dláta řezbářská, sada 6ks**



obj.č.	popis	bez DPH	S DPH
3936	délka dlát 165mm	138,02	167,-

EXTOL **důlčíky, sada 3ks**

pryžová rukojeť s chráničem proti poranění



tělo i hrot z kvalitní CrV oceli

praktický plastový držák pro snadné přenášení a zavěšení v dílně

CrV

obj.č.	popis	bez DPH	S DPH
8801810	0,8-1,5-2,5mm, délka 125mm	161,98	196,-

EXTOL **sekáče, průbojníky a důlčík, sada 6ks**

tělo z kvalitní CrV oceli a hrot tvrzený na HRC 56-58

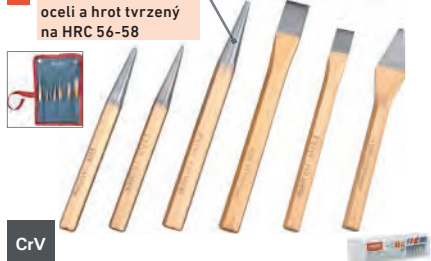

CrV

obj.č.	popis	bez DPH	S DPH
8801820	2x sekáč plochý 11x130mm, 15x150mm, sekáč křížový 4x130mm, 2x průbojník 3x120, 4x150mm, důlčík 4x120mm, v nylonovém pouzdrě	334,71	405,-

EXTOL **průbojníky a vyrážače, sada 6ks**

tělo z kvalitní CrV oceli a hrot tvrzený na HRC 56-58



tři průbojníky k lícování otvorů + tři vyrážače k vyřazení závlaček, kolíků a hmoždinek

CrV

obj.č.	popis	bez DPH	S DPH
8801823	složení: 3x vyrážač 3-5-8x150mm, 3x průbojník 3-5-8x150mm, v nylonovém pouzdrě	334,71	405,-

EXTOL **důlčík automatický**

mosazné tělo



hrot z CrV oceli

CrV **MOSAZ**

obj.č.	popis	bez DPH	S DPH
8801811	průměr hrotu 3,2mm, délka 125mm	128,10	155,-

EXTOL sekáč plochý s plastovým chráničem

dvoubarevná rukojeť s chráničem v kombinaci pevého plastu a flexibilní pryže

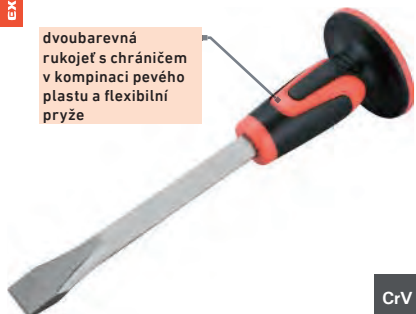

obj.č.	popis	bez DPH	S DPH
8842131	300x16mm, šířka ostří 25mm	6/24 ● 173,55	210,-
8842141	400x19mm, šířka ostří 30mm	6/18 ● 243,80	295,-

CrV

EXTOL sekáč plochý s plast. chráničem



obj.č.	popis	bez DPH	S DPH
9821	200x12mm, šířka ostří 12mm	6/36 ● 81,82	99,-
9831	300x16mm, šířka ostří 19mm	6/24 ● 119,83	145,-
9840	400x22mm, šířka ostří 25mm	8/24 ● 227,27	275,-

EXTOL sekáč špičatý s plast. chráničem



obj.č.	popis	bez DPH	S DPH
9832	300x16mm, špice	6/24 ● 119,83	145,-

EXTOL sekáč plochý široký s plastovým chráničem



dvoubarevná rukojeť s chráničem v kombinaci pevého plastu a flexibilní pryže

obj.č.	popis	bez DPH	S DPH
8842126	250x18mm, šířka ostří 60mm	6/24 ● 210,74	255,-

CrV

EXTOL sekáč plochý široký s plast. chráničem



obj.č.	popis	bez DPH	S DPH
9857	230x16mm, šířka ostří 57mm	6/36 ● 146,28	177,-

EXTOL sekáč plochý STANDARD



obj.č.	popis	bez DPH	S DPH
9825	250mm, šířka ostří 25mm	6/30 ● 72,73	88,-
9830	300mm, šířka ostří 28mm	6/30 ● 90,08	109,-

EXTOL tyč na otvírání beden

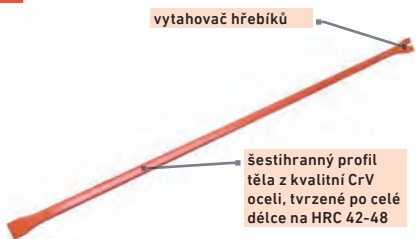

vytahovač hřebíků

šestihlanný profil těla z kvalitní CrV oceli, tvrzené po celé délce na HRC 42-48

obj.č.	popis	bez DPH	S DPH
8846080	800x18mm	8/40 ● 252,07	305,-
8846100	1000x18mm	6/24 ● 301,65	365,-

CrV

EXTOL vytahovač hřebíků-páčidlo



obj.č.	popis	bez DPH	S DPH
8846072	250mm, kované	3/10 ● 243,80	295,-

EXTOL vytahovač hřebíků-páčidlo



obj.č.	popis	bez DPH	S DPH
8846073	300mm, kované	3/10 ● 338,84	410,-

EXTOL tyč na otvírání beden



obj.č.	popis	bez DPH	S DPH
9810	600mm	15/45 ● 161,98	196,-

EXTOL tyč na otvírání beden



obj.č.	popis	bez DPH	S DPH
9803	300mm	6/24 ● 96,69	117,-

EXTOL vytahovač hřebíků



obj.č.	popis	bez DPH	S DPH
9805	300x14mm	6/36 ● 74,38	90,-

Svěřáky



fortum svěřák s kovadlinou



Svěřák je vyroben ze speciální tvárné litiny s kuličkovým grafitem (SG Iron), díky čemuž má vynikající tažnost a svou houževnatostí převyšuje svěřáky vyrobené z klasické šedé litiny. Vlastnostmi a kvalitou se tak řadí hned za svěřáky kované.

čelisti tvrzené na HRC 50-54

obj.č.	popis	bez DPH	S DPH
4752612	100mm, hmotnost 7kg, rozevření až 110mm, upínací síla až 13kN, SG Iron	2/4 ● 1 314,05	1 590,-
4752613	125mm, hmotnost 11kg, rozevření až 135mm, upínací síla až 17kN, SG Iron	2/4 ● 1 942,15	2 350,-
4752614	150mm, hmotnost 15kg, rozevření až 160mm, upínací síla až 25kN, SG Iron	2/4 ● 2 603,31	3 150,-

fortum svěřák otočný s kovadlinou



Svěřák je vyroben ze speciální tvárné litiny s kuličkovým grafitem (SG Iron), díky čemuž má vynikající tažnost a svou houževnatostí převyšuje svěřáky vyrobené z klasické šedé litiny. Vlastnostmi a kvalitou se tak řadí hned za svěřáky kované.

čelisti tvrzené na HRC 50-54

obj.č.	popis	bez DPH	S DPH
4752622	100mm, hmotnost 8kg, rozevření až 110mm, upínací síla až 13kN, SG Iron	2/4 ● 1 528,93	1 850,-
4752623	125mm, hmotnost 12kg, rozevření až 135mm, upínací síla až 17kN, SG Iron	2/4 ● 2 057,85	2 490,-
4752624	150mm, hmotnost 16kg, rozevření až 160mm, upínací síla až 25kN, SG Iron	2/4 ● 2 851,24	3 450,-

EKTOOL svěřák s kovadlinou



čelisti tvrzené na HRC 48-52.

obj.č.	popis	bez DPH	S DPH
8812612	100mm, hmotnost 4,5kg, rozevření 100mm, upínací síla 12kN	2/4 ● 818,18	990,-
8812613	125mm, hmotnost 6,8kg, rozevření 125mm, upínací síla 16kN	2/4 ● 1 198,35	1 450,-
8812614	150mm, hmotnost 10kg, rozevření 160mm, upínací síla 23kN	2/4 ● 1 809,92	2 190,-

EKTOOL svěřák otočný s kovadlinou



čelisti tvrzené na HRC 48-52.

obj.č.	popis	bez DPH	S DPH
8812622	100mm, hmotnost 5kg, rozevření 100mm, upínací síla 12kN	2/4 ● 900,83	1 090,-
8812623	125mm, hmotnost 7,5kg, rozevření 125mm, upínací síla 16kN	2/4 ● 1 280,99	1 550,-
8812624	150mm, hmotnost 11kg, rozevření 160mm, upínací síla 23kN	2/4 ● 1 892,56	2 290,-

EXTOL svěrák otočný multifunkční



speciální čelisti pro upnutí trubek o max. průměru 60mm

s kovadlinou, čelisti tvrzené na HRC 48-52

obj.č.	popis	bez DPH	S DPH
8812630	125mm,	2/4 ● 2 520,66	3 050,-
hmotnost 18,5kg, rozevření 125mm,			
upínací síla 30kN, o 360° otočná čelist			

EXTOL svěrák na trubky

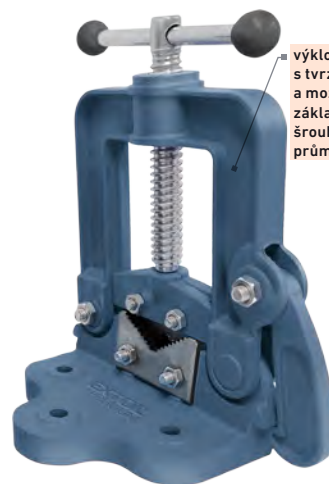

výklopný model s tvrzenými čelistmi a možností upevnění základny třemi šrouby o max. průměru 12mm

obj.č.	popis	bez DPH	S DPH
8812635	rozsah upnutí 10-90mm	2/4 ● 669,42	810,-

EXTOL svěrák na stůl otočný s kloubem

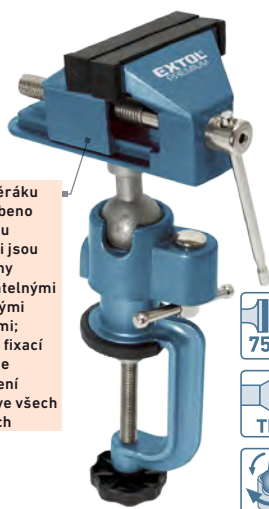

tělo svěráku je vyrobeno z hliníku a čelisti jsou opatřeny odnímatelnými pryžovými krytkami; kloub s fixací dovoluje nastavení téměř ve všech směrech



obj.č.	popis	bez DPH	S DPH
8812607	75mm,	2/4 ● 404,96	490,-
rozevření čelistí až 55mm, rozsah upínacího klipu na stůl až 55mm			

EXTOL svěrák na stůl otočný



upnutí ke stolu max. 35mm silněmu

obj.č.	popis	bez DPH	S DPH
19217	70mm	4/16 ● 206,61	250,-

EXTOL ochranné čelisti na svěrák 2ks

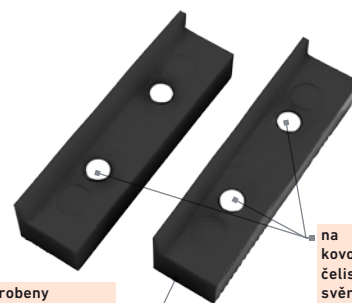

vyrobeny z odolného termoplastického polyuretanu v univerzální velikosti, která dovoluje použití na čelisti svěráků všech běžných rozměrů

na kovové čelisti svěráku se uchytí pomocí dvojice silných magnetů

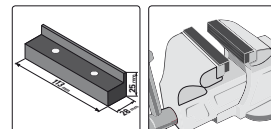

obj.č.	popis	bez DPH	S DPH
8812697	délka 113mm, s magnety, rozměry 113x28x25mm, TPU	--/-- ● 119,83	145,-



fortum

Ruční pily



V naší nabídce je pro Vás připraven kompletní sortiment ručních i obloukových pil na řezání dřeva a pil na řezání různých typů kovů. K pilám s výměnnými plátky nabízíme náhradní pilové listy s indukčně kalenými broušenými zuby nebo listy bimetalické. Konstrukce dbá na pohodlné držení a funkčnost každé pily.

+ Ruční pily na dřevo mají navíc speciální trojbroušené tvrzené zuby pro rychlé a přesné řezání.

Ruční nářadí

EXTOL pila ocaska

ergonomicky tvarovaná dvousložková rukojeť měkčená TPR pryží



indukčně kalené zuby pro delší životnost, rychlé a přesné řezání oběma směry

obj.č.	popis	bez DPH	S DPH
8812200	350mm, 9 zubů na 25mm, trojbroušené kalené zuby	6/24 ● 152,89	185,-
8812201	400mm, 9 zubů na 25mm, trojbroušené kalené zuby	6/24 ● 164,46	199,-
8812202	450mm, 9 zubů na 25mm, trojbroušené kalené zuby	6/24 ● 181,82	220,-
8812203	500mm, 9 zubů na 25mm, trojbroušené kalené zuby	6/24 ● 202,48	245,-

EXTOL pila na pórobeton



SK plátky široké 3,6mm pro razantní průchod pily řezaným materiálem

obj.č.	popis	bez DPH	S DPH
8812231	700mm, 17 SK plátků	3/12 ● 438,02	530,-
8812236	700mm, 34 SK plátků	3/12 ● 537,19	650,-

EXTOL pila ocaska



obj.č.	popis	bez DPH	S DPH
70076	400mm, 6 zubů na 25mm, trojbroušené zuby	6/36 ● 139,67	169,-

EXTOL pila na dřevo - děrovka

ergonomicky tvarovaná dvousložková rukojeť měkčená TPR pryží

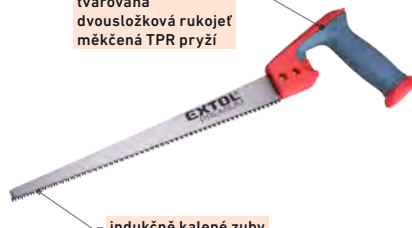

indukčně kalené zuby pro delší životnost, rychlé a přesné řezání oběma směry

obj.č.	popis	bez DPH	S DPH
8812215	300mm, 8 zubů na 25mm, trojbroušené kalené zuby	6/48 ● 128,93	156,-

EXTOL pila na dřevo - čepovka



ergonomicky tvarovaná dvousložková rukojeť měkčená TPR pryží

indukčně kalené zuby pro delší životnost, rychlé a přesné řezání oběma směry

obj.č.	popis	bez DPH	S DPH
8812220	350mm, 9 zubů na 25mm, trojbroušené kalené zuby	6/24 ● 169,42	205,-

EXTOL pila na sádkarton

ergonomicky tvarovaná dvousložková rukojeť měkčená TPR pryží

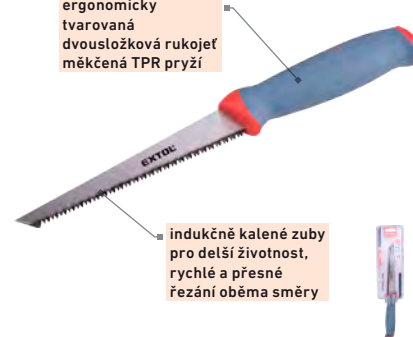

indukčně kalené zuby pro delší životnost, rychlé a přesné řezání oběma směry

obj.č.	popis	bez DPH	S DPH
8812225	150mm, trojbroušené kalené zuby	12/48 ● 115,70	140,-

EXTOL pila na dřevo oblouková



plátek na suché dřevo

indukčně kalené oboustranně broušené zuby pro delší životnost, rychlé a přesné řezání v obou směrech

obj.č.	popis	bez DPH	S DPH
8812284	300mm/12"	6/24 ● 114,88	139,-
8812285	533mm/21"	6/24 ● 138,02	167,-
8812286	610mm/24"	6/24 ● 157,85	191,-
8812287	762mm/30"	6/24 ● 173,55	210,-
8812289	914mm/36"	6/24 ● 202,48	245,-

EXTOL pilový plátek na mokré dřevo

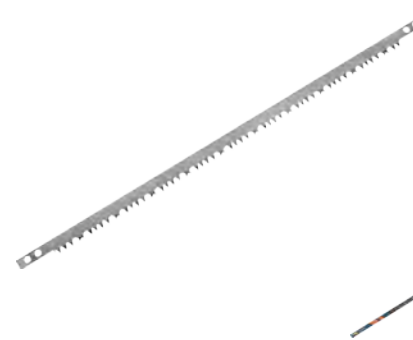

obj.č.	popis	bez DPH	S DPH
8812275	533mm/21"	8/18 ● 47,93	58,-

EXTOL pila japonská tesařská dvoubřitá

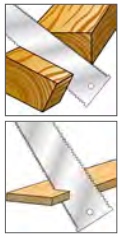

zuby obou břitů jsou kalené; jemnější břit je tvořen trojbroušenými zuby v počtu 13 zubů/palec a hrubější břit potom dvoubroušenými zuby v počtu 8 zubů/palec



použití na přesné a čisté řezání různých typů dřeva, umělých hmot (např. PVC a ABS trubky) a jim podobné materiály

Japonská pila má plátek z tenké oceli a oproti běžným pilám se pila táhne směrem k sobě, takže se plátek během řezání neohýbá, i když je tenčí. Výsledkem je čistý řez a i díky jemným zubům méně vynaložené síly na řezání.

SK5

obj.č.	popis	bez DPH	S DPH
8812251	čepel 253mm, celková délka pily 575mm	6/30 ● 202,48	245,-

EXTOL plátek pilový do japonské tesařské pily dvoubřité

SK5



obj.č.	popis	bez DPH	S DPH
8812251A	253mm, náhradní pilový list pro japonskou pilu Extol Premium č. 8812251 popř. 8812258	--/-- ● 136,36	165,-

EXTOL pila japonská



díky tenkému ohebnému plátku se s pilou dá řezat těsně u země nebo u stěny, kdy je plátek ohnutý do oblouku a o stěnu se opírá



použití na přesné a čisté řezání různých typů dřeva, umělých hmot (např. PVC a ABS trubky) a podobné materiály

Japonská pila má plátek z tenké oceli a oproti běžným pilám se pila táhne směrem k sobě, takže se plátek během řezání neohýbá, i když je tenčí. Výsledkem je čistý řez a i díky jemným zubům méně vynaložené síly na řezání.

SK5

obj.č.	popis	bez DPH	S DPH
8812258	220mm, celková délka pily 380mm	6/30 ● 223,14	270,-

EXTOL plátek pilový pro japonskou pilu

SK5



obj.č.	popis	bez DPH	S DPH
8812259	220mm, náhradní pilový list pro japonskou pilu Extol Premium č. 8812258 popř. 8812251	--/-- ● 159,50	193,-

fortum pila na kov

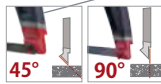

možnost nastavit plátek pro řez pod úhlem 45°



robustní provedení s maximálně efektivním mechanismem pro napnutí plátku

obj.č.	popis	bez DPH	S DPH
4772101	300mm plátek, kovový rám s hliníkovou rukojetí potaženou ABS plastem a TPR pryží	6/24 ● 289,26	350,-

EXTOL pila na kov



obj.č.	popis	bez DPH	S DPH
8812102	300mm plátek, kovový rám s hliníkovou rukojetí potaženou ABS plastem a TPR pryží	6/24 ● 190,08	230,-

EXTOL pilka mini na kov



obj.č.	popis	bez DPH	S DPH
1709	250mm, pro plátky 300mm široké 12mm, rukojeť z ABS plastu	6/36 ● 73,55	89,-

EXTOL pila s kosořezem



obj.č.	popis	bez DPH	S DPH
8812111	150mm plátek, kovový rám pilky s rukojetí z ABS plastu potaženou TPR pryží, hliníkový kosořez 135x47x23mm s úhly řezu 45° a 90°	10/40 ● 160,33	194,-

EXTOL pila na kov



obj.č.	popis	bez DPH	S DPH
1708	300mm, obdélníkový profil rámu, rukojeť z ABS plastu	6/24 ● 157,85	191,-

EXTOL pila pokosová ruční



díky nastavitelnému úhlu řezání vhodný pro řezání rohových listů a rámu

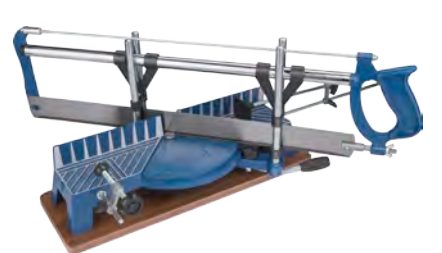

EXTOL pila na dřevo a kov víceúčelová



do rukojeti lze nasadit libovolný plátek, se standardním úchytem plátek používaných do pil ocask



obj.č.	popis	bez DPH	S DPH
8806990	se 2ks plátků 150mm	5/20 ● 223,14	270,-

možnost řezání vícehranných rámu:
 4hran - úhel nastavení - 45°,
 5hran - úhel nastavení - 54°,
 6hran - úhel nastavení - 60°,
 8hran - úhel nastavení - 67,5°,
 12hran - úhel nastavení - 75°



obj.č.	popis	bez DPH	S DPH
3915	550mm, na řezání úhlů	2/6 ● 900,83	1 090,-

Tip Správné řezání kovu:



- Řezání je neúčinnější při pohybu dopředu, proto i zuby by měly směřovat dopředu.
- Obrobek by měl být upnut do svěráku pevně a co nejlíže k čelistem svěráku. Obrobky, které po upnutí pruží, se špatně řezou a způsobují nepřesný řez.
- Při nařezávání přední nebo zadní hrany obrobku má být pilový list skloněn pod malým úhlem.
- Ocel a ostatní tvrdé materiály nebo tenkostěnné obrobky je dobré řezat s menší řeznou rychlostí (asi 30 řezů za minutu). Příliš rychlé řezání způsobuje dřívější otupení zubů. Měkké materiály mohou být řezány rychleji.
- Ploché obrobky je vhodné upnout a řezat naplocho kvůli lepšímu vedení pilového listu. Pokud je obrobek upnut na výšku, mohou se vylomit pilové zuby a hrozí nepřesný řez.
- Nestačí-li při řezání výška pilového rámu, je dobré pilový list otočit o 90°.
- Plechy je potřeba upínat mezi dva úhelníkové profily a řezat podél jejich hrany pilovým listem s jemnou roztečí 28 - 32 zubů na palec [25,4 mm].
- Tenkostěnné trubky není dobré řezat v jednom směru příčně, protože zuby se mohou zachytit za stěnu trubky a mohou se rychle vylomit. Trubky je vhodné řezat pouze k vnitřní stěně, potom je pootočit a řezat ve stejné spáře. Opakujeme do přerážnutí celé trubky.
- Silnostěnné trubky lze řezat pilovým listem s jemnou roztečí 28 - 32 zubů na palec bez otáčení.
- Před doříznutím je dobré zpomalit a snížit tlak na pilový list, zabrání se tak hrozcímu vylomení zubů a nebezpečí úrazu.

Tip Volba pilového plátku:

ROZTEČ ZUBŮ se určuje počtem zubů na délku 25,4mm (1 palec). Podle této rozteče hovoříme o hrubých, středních a jemných pilových listech.

OBEZNĚ PLATÍ: měkké materiály a velké průměry se řezou hrubými pilovými listy, tvrdé materiály a malé plné a duté průřezy se řezou jemnými pilovými listy.

počty zubů na 25,4mm (1 palec)

rozteč zubů	použití
Hrubé pilové listy (14-16 zubů) 	Použití pro měkké materiály, např. hliník, slitiny lehkých kovů, plasty, lisované materiály a také pro větší řezné délky a průměry.
Střední pilové listy (18-24 zubů) 	Použití pro středně tvrdé materiály, např. ocel, měď, mosaz, a pro profily s tenkými tloušťkami stěn a kratšími řeznými délkami.
Jemné pilové listy (28-32 zubů) 	Použití pro velmi tvrdé materiály, např. pro řezání nástrojových ocelí a pro tenké dráty, plechy, tenkostěnné trubky a profily.

EXTOL přípravek na řezání úhlů plastový

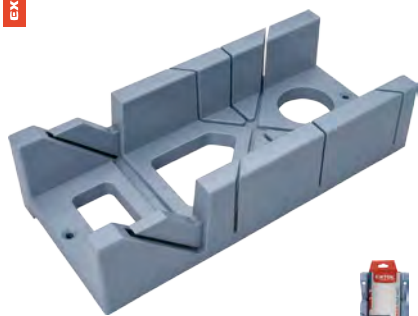

obj.č.	popis	bez DPH	S DPH
8812290	300x140x70mm, úhly řezu 45° a 90°	210,74	255,-

EXTOL kružidlo rýsovací/hrotové



výhodou je možnost použití buďto obou hrotů nebo hrotu v kombinaci s klasickou tužkou

obj.č.	popis	bez DPH	S DPH
8801800	rozsah 0-280mm, s aretací a úchytem pro tužku; rozsah s artecí dosahuje max. poloměru cca 280mm, min. poloměr kružnice s použitím tužky je cca 8-10mm	198,35	240,-

EXTOL plátky pilové na kov, sada 10ks



na kov do tvrdosti 50HRC

obj.č.	popis	bez DPH	S DPH
8812112	150mm, zakalené, 24zubů na 25mm, k pile s kosořezem 8812111	66,12	80,-

EXTOL pokosová nastavitelná řezací šablona



pomocí šroubu a zubového mechanismu lze docílit pevně aretace zvoleného úhlu

z tvrzeného plastu a s magnety udržujícími přítlak pilového listu k šabloně

obj.č.	popis	bez DPH	S DPH
8812291	s magnety, pevně přednastavené úhly 15-30-45-60-75-90-105-120-135-150-165°	235,54	285,-

EXTOL plátek pilový na kov, Bi-metal, bal. 10ks



optimální velikost zubů (24 zubů na 25mm) pro řezání většiny kovů, kovových slitin a tvrdých plastů

zuby z rychlořezné HSS oceli pro dlouhou životnost

obj.č.	popis	bez DPH	S DPH
8812183	300mm, 24 zubů na 25mm, Bi-Metal	400,83	485,-

EXTOL plátky pilové na kov oboustranné

indukčně kalené zuby

obj.č.	popis	bez DPH	S DPH
1724	300mm, bal. 72ks	446,28	540,-
1727	300mm, bal. 3ks	37,19	45,-

EXTOL plátky pilové na kov a dřevo oboustranné

indukčně kalené zuby, jedna strana plátku má zuby pro řezání kovu, druhá pro řezání dřeva

obj.č.	popis	bez DPH	S DPH
1728	300mm, bal. 3ks	37,19	45,-

Pilníky a rašple



EXTOL pilník plochošpičatý

křížový sek střední hrubosti (č.2) pro běžné potřeby pilování v domácnostech, zámečnických dílnách i ve výrobě



ergonomická rukojeť s měkčenou TPR pryží a otvorem pro zavěšení



obj.č.	popis	bez DPH	S DPH
8803600	200mm, sek 2	5/30 ● 84,30	102,-

EXTOL pilník úsečový



obj.č.	popis	bez DPH	S DPH
8803602	200mm, sek 2	5/30 ● 90,91	110,-

EXTOL pilník kruhový



obj.č.	popis	bez DPH	S DPH
8803604	200mm, sek 2	5/30 ● 71,07	86,-

EXTOL pilník čtyřhranný



obj.č.	popis	bez DPH	S DPH
8803606	200mm, sek 2	5/30 ● 75,21	91,-

EXTOL pilník tříhranný



obj.č.	popis	bez DPH	S DPH
8803608	200mm, sek 2	5/30 ● 75,21	91,-

EXTOL pilníky, sada 3ks



obj.č.	popis	bez DPH	S DPH
8803610	200mm, sek 2, sada obsahuje pilníky: plochošpičatý, úsečový a kruhový	5/20 ● 223,14	270,-

EXTOL pilníky, sada 5ks



obj.č.	popis	bez DPH	S DPH
8803611	200mm, sek 2, sada obsahuje pilníky: plochošpičatý, úsečový, kruhový, tříhranný a čtyřhranný	5/20 ● 367,77	445,-

EXXTOL pilníky diamantové jehlové, sada 6ks

na opracování zvláště tvrdých materiálů jako tvrdokovy, kalenou ocel, litinu, sklo atd. Pracovat stačí s mírným přtlakem, zvláště na hranách



obj.č.	popis	bez DPH	S DPH
8803806	160mm, pilník plochý, půlkulatý, tříhranný, kulatý, čtyřhranný, nožový, materiál-uhlíková ocel tvrzená na HRC 38-42, rukojeť máčená v PVC	5/20 ● 268,60	325,-



EXXTOL pilníky jehlové s plastovou rukojetí, sada 10ks



obj.č.	popis	bez DPH	S DPH
8801	150mm	5/30 ● 146,28	177,-



EXXTOL pilník/rašple na pásy brusného plátna



výhodou tohoto produktu je, že podle volby typu a zrnitosti použitého pásu plátna/papíru si můžete vyrobit nástroj tzv. přesné na míru a dle vaší potřeby

z jednoho standardního archu 280x230mm lze nařezat 9 stejných pásků upnutelných do tohoto nástroje

obj.č.	popis	bez DPH	S DPH
8803500	270mm, se čtyřmi pásky plátna 270x24mm v zrnitostech P150, P200, P300, P400	5/30 ● 103,31	125,-

EXXTOL odhrotovač univerzální



čepelky jsou vyrobeny z extra tvrdého materiálu HSS M35 (5% Co) o tvrdosti HRC 65-66 a jsou vhodné ke srážení hran u nerezové oceli, oceli, měkkých kovů, plastů atd.

čepelka o průměru dřívku 3,2mm se pro práci do rukojeti zařazuje, náhradní čepelce lze umístit dovnitř rukojeti, která tímto funguje i jako zásobník

obj.č.	popis	bez DPH	S DPH
8803680	dřík 3,2mm +10ks náhradních čepelí, HSS M35 (5% Co)	5/20 ● 309,92	375,-

EXXTOL rašple plochá



sek střední hrubosti (č.2) pro běžné potřeby opracování dřeva jak ve výrobě tak kutilské dílně

ergonomická rukojeť z měkčenou TPR pryží a otvorem pro zavěšení

obj.č.	popis	bez DPH	S DPH
8803750	250mm, sek 2	5/30 ● 100,00	121,-

EXXTOL rašple úsečková



obj.č.	popis	bez DPH	S DPH
8803752	250mm, sek 2	5/30 ● 104,96	127,-

EXXTOL rašple kruhová



obj.č.	popis	bez DPH	S DPH
8803754	250mm, sek 2	5/30 ● 85,12	103,-

EXXTOL rašple, sada 3ks



obj.č.	popis	bez DPH	S DPH
8803757	250mm, sek 2, sada obsahuje rašple: plochou, úsečkovou a kruhovou	5/20 ● 297,52	360,-

EXXTOL náhradní čepelce 10ks k odhrotovači 8803680



čepelky jsou vyrobeny z extra tvrdého materiálu HSS M35 (5% Co) o tvrdosti HRC 65-66 a jsou vhodné ke srážení hran u nerezové oceli, oceli, měkkých kovů, plastů atd.

obj.č.	popis	bez DPH	S DPH
8803682	dřík 3,2mm +10ks náhradních čepelí, HSS M35 (5% Co)	--/-- ● 227,27	275,-

Ruční nářadí

EXTOL hoblík kovový



solidní rukojeť pro pohodlné držení a efektivní práci

použití na sádrokarton, dřevo, plast, měkké kovy apod.

plátek z kvalitní SK2 oceli, tělo ze slitiny zinku

obj.č.	popis	bez DPH	S DPH
8847105	250x40mm,	3/16 ● 227,27	275,-
použití: sádrokarton, dřevo, plast, měkké kovy apod.			

EXTOL plátek náhradní



obj.č.	popis	bez DPH	S DPH
8847106	250x40mm,	--/-- ● 100,00	121,-
pro 8847105, použití: sádrokarton, dřevo, plast, měkké kovy apod.			

EXTOL hoblík kovový



obj.č.	popis	bez DPH	S DPH
8847120	140x40mm,	6/30 ● 161,16	195,-
použití: sádrokarton, dřevo, plast, měkké kovy apod.			

EXTOL plátek náhradní



obj.č.	popis	bez DPH	S DPH
8847121	140x40mm,	--/-- ● 75,21	91,-
pro 8847120, použití: sádrokarton, dřevo, plast, měkké kovy apod.			

EXTOL hoblík na sádrokarton



zadní břit 45° je pro sražení části hrany sádrokartonové desky

ergonomický tvar snižuje námahu při práci

přední břit 15° s nastavitelnou hloubkou slouží k šikmému řezu celé tloušťky okraje sádrokartonové desky

lze dokoupit náhradní břity, pod katalog. čísla 9145 a 9146 viz. oddíl nože a nůžky

ostrý břit z kvalitní oceli usazený pod úhly 15° a 45°

ideální pomocník pro rychlé a správné zkosení hran sádrokartonových desek, díky kterému budou spoje kvalitnější a pevnější

obj.č.	popis	bez DPH	S DPH
8847150	plastové tělo,	5/20 ● 156,20	189,-
ocelové břity jsou součástí balení			

EXTOL držák na brusnou mřížku



obj.č.	popis	bez DPH	S DPH
990225	85x235mm	5/30 ● 100,00	121,-

EXTOL brusné mřížky, balení 10ks

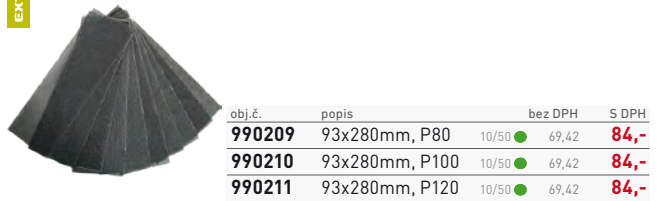

obj.č.	popis	bez DPH	S DPH
990209	93x280mm, P80	10/50 ● 69,42	84,-
990210	93x280mm, P100	10/50 ● 69,42	84,-
990211	93x280mm, P120	10/50 ● 69,42	84,-

EXTOL hoblík-poříz „vlaštovka“



obj.č.	popis	bez DPH	S DPH
912400	délka 240/52mm	6/36 ● 136,36	165,-
ostří, hloubka a sklon ostří jsou nastavitelné			

EXTOL nůž do hoblíku-pořízu „vlaštovky“ 912400



obj.č.	popis	bez DPH	S DPH
912400A	šířka 52mm	--/-- ● 45,45	55,-



Kartáče



Široký výběr ručních drátěných kartáčů s dřevěnou nebo plastovou rukojetí s dráty z nylonu, oceli, pomosazené oceli, mosazi a nerezové oceli, které jsou určeny pro všestranné nasazení, např. čištění povrchů a materiálů, k odstraňování barev, nečistot, rzi a houževnatých nánosů, ke zdršňování, odjehlování, odokujování apod.

Způsoby použití podle typu drátu:

- 1 nylonový drát:** vyznačuje se dlouhou životností, vhodný v případech, kdy nechcete poškodit nebo poškrábat čištěný materiál
- 2 ocelový drát:** všestranné použití, zejména pro odstraňování silných nánosů, čištění svárů, odrezování apod.
- 3 ocelový drát pomosazený:** pro lehké opracování ploch a odjehlování
- 4 mosazný drát:** pro použití na mědi, mosazi a v místech, kde hrozí nebezpečí požárů nebo výbuchu, mosazné dráty nezpůsobují jiskry
- 5 nerezový drát:** v případech, kdy jsou nežádoucí stopy železa z běžných ocelových kartáčů např. pro opracování nerez oceli, hliníku, hliníkových slitin a dalších neželezných kovů

EXTOL kartáče malé, sada 3ks



rukojeť z materiálů odolných proti rozpouštědlům

obj.č.	popis	bez DPH	S DPH
8803901	180mm	12/36 ● 72,73	88,-
	délka drátů 16mm, průměr: 0,5mm		
	nylon, 0,16mm mosaz a nerez		

NYLON INOX MOSAZ

EXTOL kartáče ocelové, sada 3ks



menší ocelový kartáč třířadý pomosazený, délka drátů 14mm

velký ocelový kartáč třířadý pomosazený, délka drátů 14mm

velký ocelový kartáč třířadý, délka drátů 14mm

obj.č.	popis	bez DPH	S DPH
1848	180mm	8/48 ● 52,89	64,-
	3x7řad, 2x220mm - 3x12řad, vlnitý drát		

Fe MOSAZ

EXTOL kartáč ocelový, TPR rukojeť

rukojeť z materiálů odolných proti rozpouštědlům



obj.č.	popis	bez DPH	S DPH
8803911	4řadý, 250mm,	12/36 ● 70,25	85,-
	délka drátů 28mm, průměr 0,35mm		

Fe

EXTOL kartáč ocelový



obj.č.	popis	bez DPH	S DPH
1854	4řadý, 290mm,	12/60 ● 32,23	39,-
	ocel drát S-0,22mm, 4x15řad, PP rukojeť		

Fe

EXTOL kartáč ocelový



obj.č.	popis	bez DPH	S DPH
1855	5řadý, 290mm, ocel drát S-0,22mm, 5x15řad, PP rukojeť	12/60 ● 33,88	41,-

Fe

EXTOL kartáč ocelový pomosazený, plastová rukojeť



obj.č.	popis	bez DPH	S DPH
960016	240mm, vlnitý drát S-0,3mm	12/36 ● 37,19	45,-

Fe

MOSAZ

EXTOL kartáč mosazný



obj.č.	popis	bez DPH	S DPH
1864	4řadý, 290mm, mosazný vlnitý drát S-0,22mm, 4x15řad, PP rukojeť	12/60 ● 61,98	75,-

MOSAZ

EXTOL kartáč ocelový, plastová rukojeť



obj.č.	popis	bez DPH	S DPH
960017	240mm, vlnitý drát S-0,5mm	12/36 ● 37,19	45,-

Fe

EXTOL kartáč mosazný malý



obj.č.	popis	bez DPH	S DPH
1860	3řadý, 175mm, mosazný vlnitý drát, 3x7řad, PP rukojeť	12/60 ● 23,14	28,-

MOSAZ

EXTOL kartáč nerezový, plastová rukojeť



obj.č.	popis	bez DPH	S DPH
960018	240mm, vlnitý drát S-0,3mm	12/36 ● 70,25	85,-

INOX

EXTOL kartáč ocelový 5řadý, plastová rukojeť



obj.č.	popis	bez DPH	S DPH
960015	275mm, ocel drát S 0,22mm, 5x15řad, PP rukojeť	12/36 ● 43,80	53,-

Fe

EXTOL kartáč mosazný, plastová rukojeť



obj.č.	popis	bez DPH	S DPH
960019	240mm, vlnitý drát S-0,3mm	12/36 ● 77,69	94,-

MOSAZ

Měřidla



Svinovací měřidla Fortum a Extol zahrnují širokou nabídku různých modelů, takže si u nás vybere opravdu každý. Svinovací metry se vyznačují třídou přesnosti II, což je profesionální standard na evropském trhu. Ve vyšší řadě Fortum navíc naleznete několik vylepšení, které vám zpříjemní práci s metry.

+ Mezi potřebné vlastnosti dobrého svinovacího metru patří pevnost vysunutého pásku v horizontální poloze. Dále funkce autostop, zesílený pásek s ochrannou vrstvou, magnetický háček nebo pryžové části na plastových krabičkách, které je chrání před poškozením vlivem nárazů.

Ruční nářadí

fortum metr svinovací



klip pro zavěšení za opasek

autostop: pásek zůstává ve vysunutém poloze, stisk tlačítka způsobí automatické zasunutí



kovový pásek o síle 0,14mm je chráněn nylonovou vrstvou zvyšující až 10x jeho životnost, prohnutí pásku zvyšuje pevnost pásma ve vysunutém poloze

magnetický háček na konci pásma pro snazší a přesnější měření



II. tř. přesnosti, pryžový obal

obj.č.	popis	bez DPH	S DPH
4780205	5m, š. pásku 19mm 12/36	181,82	220,-
4780207	7,5m, š. pásku 25mm 6/24	289,26	350,-

EXTOL metr svinovací, 3m



klip pro zavěšení za opasek



autostop: pásek zůstává ve vysunutém poloze, stisk tlačítka způsobí automatické zasunutí

II. tř. přesnosti, obal kombinace ABS/pryž

obj.č.	popis	bez DPH	S DPH
8821003	3m, š. pásku 19mm 12/36	97,52	118,-
8821005	5m, š. pásku 19mm 12/36	126,45	153,-
8821007	7,5m, š. pásku 25mm 6/24	194,21	235,-

EXTOL metr svinovací



magnetický háček na konci pásky prosnazší a přesnější měření



praktické STOP tlačítko k přibrzdění



II. tř. přesnosti, pryžový obal

obj.č.	popis	bez DPH	S DPH
3122	2m, š. pásku 16mm 24/72	67,77	82,-
3123	3m, š. pásku 19mm 24/60	95,04	115,-
3125	5m, š. pásku 19mm 24/72	114,88	139,-

fortum metr svinovací NEREZ

nerozové tělo zvyšuje odolnost a prodlužuje životnost metru



klip pro zavěšení za opasek

kovový pásek o síle 0,135mm je chráněn nylonovou vrstvou zvyšující až 10x jeho životnost, prohnutí pásku zvyšuje pevnost pásma ve vysunutém poloze

magnetický háček na konci pásma pro snazší a přesnější měření



II. tř. přesnosti, pryžový obal

obj.č.	popis	bez DPH	S DPH
4780103	3m, š. pásky 16mm 12/48	114,88	139,-
4780105	5m, š. pásky 19mm 12/48	152,07	184,-

EXTOL metr svinovací s odečítacím okénkem



kromě standardního přímého měření umožňuje také odečtové měření např. uvnitř ohraničeného prostoru tedy od začátku pásku až k zadní hraně krabičky metru (zde je však nutno počítat s vyšší nepřesností/ odchylkou měření cca až +/-1,5mm)

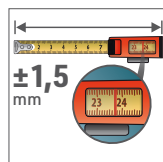

obj.č.	popis	bez DPH	S DPH
8821043	3m, š. pásku 16mm 12/36	104,13	126,-

EXTOL metr svinovací COMPACT



řada COMPACT se vyznačuje extra malým rozměrem krabičky, který šetří místo v kapse



II. tř. přesnosti, pryžový obal

obj.č.	popis	bez DPH	S DPH
8821032	2m, š. pásku 16mm 12/60	55,37	67,-
8821033	3m, š. pásku 19mm 12/72	73,55	89,-
8821035	5m, š. pásku 19mm 12/72	93,39	113,-
8821036	5m, š. pásku 25mm 12/72	119,83	145,-
8821037	7,5m, š. pásku 25mm 12/48	164,46	199,-
8821039	10m, š. pásku 25mm 12/48	227,27	275,-

EXTOL metr svinovací



II. tř. přesnosti, pryžový obal

obj.č.	popis	bez DPH	S DPH
3152	2m, š. pásku 16mm ^{24/120}	52,89	64,-
3153	3m, š. pásku 19mm ^{24/120}	69,42	84,-
3155	5m, š. pásku 19mm ^{24/72}	88,43	107,-
3157	7,5m, š. pásku 25mm ^{12/48}	157,85	191,-
3159	10m, š. pásku 25mm ^{6/24}	202,48	245,-

EXTOL metr svinovací



II. tř. přesnosti, pryžový obal

obj.č.	popis	bez DPH	S DPH
8821023	3m, š. pásku 19mm ^{12/36}	65,29	79,-
8821025	5m, š. pásku 19mm ^{12/36}	85,12	103,-
8821027	7,5m, š. pásku 25mm ^{12/48}	139,67	169,-
8821029	10m, š. pásku 25mm ^{6/24}	177,69	215,-

EXTOL metr svinovací



pryžový obal s ergonomickou protiskluzovou úpravou chrání plastové tělo metru

II. tř. přesnosti, pryžový obal

obj.č.	popis	bez DPH	S DPH
3142	2m, š. pásku 16mm ^{24/120}	40,50	49,-
3143	3m, š. pásku 16mm ^{24/120}	49,59	60,-
3145	5m, š. pásku 19mm ^{24/72}	75,21	91,-
3147	7,5m, š. pásku 25mm ^{12/48}	123,14	149,-
3149	10m, š. pásku 25mm ^{12/48}	161,98	196,-

EXTOL metr svinovací



obj.č.	popis	bez DPH	S DPH
921002	2m, š. pásku 16mm ^{24/120}	32,23	39,-
921003	3m, š. pásku 16mm ^{24/120}	42,15	51,-
921005	5m, š. pásku 19mm ^{24/120}	57,85	70,-
921010	10m, š. pásku 25mm ^{12/48}	126,45	153,-

EXTOL metr svinovací



II. tř. přesnosti, celoplastový

obj.č.	popis	bez DPH	S DPH
3193	3m, š. pásku 16mm ^{12/60}	85,12	103,-

EXTOL metr svinovací



obj.č.	popis	bez DPH	S DPH
3172L	3m, š. pásku 16mm ^{24/120}	37,19	45,-

EXTOL metr svinovací přívěšek



tělo z kvalitního ABS plastu potažené pryží

obj.č.	popis	bez DPH	S DPH
910200	1m, š. pásku 6mm ^{22/96}	26,45	32,-

EXTOL pravítko ocelové nerez



INOX

obj.č.	popis	bez DPH	S DPH
459	500mm, šířka 30mm, tl. 0,9mm	75,21	91,-
460	750mm, šířka 30mm, tl. 0,9mm	99,17	120,-
461	1000mm, šířka 30mm, tl. 0,9mm	142,98	173,-

EXTOL pásmo ocelové



kovový pásek o tloušťce 0,16mm

II. tř. přesnosti, obal kombinace ABS/pryž

obj.č.	popis	bez DPH	S DPH
8821092	20m, š. pásku 13mm, vnitřní mechanismus je pro rychlejší navijení převodován v poměru 3:1	246,28	298,-
8821093	30m, š. pásku 13mm, vnitřní mechanismus je pro rychlejší navijení převodován v poměru 3:1	280,99	340,-
8821095	50m, š. pásku 13mm, vnitřní mechanismus je pro rychlejší navijení převodován v poměru 3:1	396,69	480,-

EXTOL metr skládací dřevěný



kvalitní bukové dřevo s pevnými mosaznými spoji a vícevrstvou povrchovou úpravou odolnou proti oděru, odloupení, povětrnostním vlivům a UV záření

III. tř. přesnosti

obj.č.	popis	bez DPH	S DPH
3021	1m	49,59	60,-

EXTOL metr skládací dřevěný



kvalitní bukové dřevo s pevnými mosaznými spoji a vícevrstvou povrchovou úpravou odolnou proti oděru, odloupení, povětrnostním vlivům a UV záření

III. tř. přesnosti

obj.č.	popis	bez DPH	S DPH
3022	2m	86,78	105,-

fortum úhelník truhlářský multifunkční



celokovový úhelník (kombinace hliníku a oceli) s integrovanou rýsovací jehlou, výsuvným dorazem s užitečnými značkami, výřezy, úhly atd.; všechny stupnice a značky jsou do úhelníku vylaserovány a jsou tak vysoce odolné proti otěru a opotřebení

NOVINKA

obj.č.	popis	bez DPH	S DPH
4784101	300mm, celokovový	5/20 ● 347,11	420,-

EXTOL úhelník kovový



obj.č.	popis	bez DPH	S DPH
50400	400x600mm	6/36 ● 145,45	176,-

EXTOL úhelník hliníkový

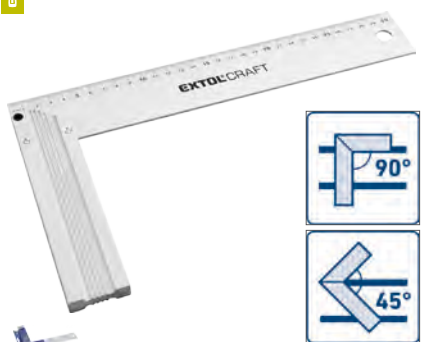

obj.č.	popis	bez DPH	S DPH
3325	300mm	5/20 ● 138,02	167,-
3327	400mm	5/20 ● 190,08	230,-

EXTOL úhelník zámečnický s příložníkem



opatřen pozinkovanou povrchovou úpravou

obj.č.	popis	bez DPH	S DPH
8825130	250x125x5mm, ocelový	6/30 ● 318,18	385,-

EXTOL úhelník tesařský/truhlářský víceúčelový



lehký a zároveň pevný úhelník, do kterého jsou všechny stupnice zaznačeny laserováním a proto jsou vysoce odolné proti otěru a opotřebení

obj.č.	popis	bez DPH	S DPH
8825101	300mm, kov, úhelník je vyroben z anodizovaného hliníku	4/16 ● 404,96	490,-

EXTOL úhelník tesařský/truhlářský víceúčelový



lehký a zároveň pevný úhelník, do kterého jsou všechny stupnice zaznačeny laserováním a proto jsou vysoce odolné proti otěru a opotřebení

obj.č.	popis	bez DPH	S DPH
8825100	180mm, kov, úhelník je vyroben z anodizovaného hliníku	5/20 ● 210,74	255,-

EXTOL úhelník stavařský skládací



lehká skládací konstrukce; v rozloženém stavu je úhelník pro zvýšení přesnosti vybaven fixačními prvky a výhodou je možnost úhelníku po použití složit a uložit do nylonového pouzdra, které je součástí dodávky

délka obou odvěsěn je 600mm, délková metrická stupnice na úhelníku je v rozlišení 0,5cm

obj.č.	popis	bez DPH	S DPH
8825109	600mm, hliníkový, v nylonovém pouzdru	5/20 ● 359,50	435,-

EXTOL úhломěr obloukový nerezový

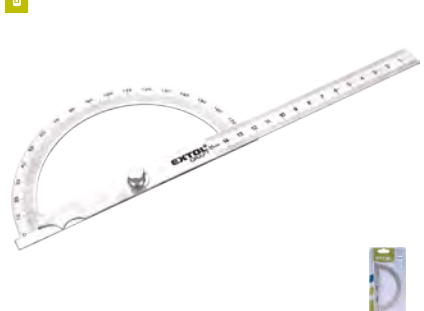

obj.č.	popis	bez DPH	S DPH
925102	0-180°, celková délka 278mm, tloušťka 1,2mm	10/50 ● 131,40	159,-

fortum úhelník truhlářský 3D víceúčelový

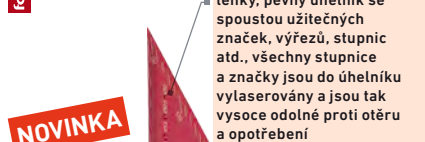

lehký, pevný úhelník se spoustou užitečných značek, výřezů, stupnic atd., všechny stupnice a značky jsou do úhelníku vylaserovány a jsou tak vysoce odolné proti otěru a opotřebení

NOVINKA

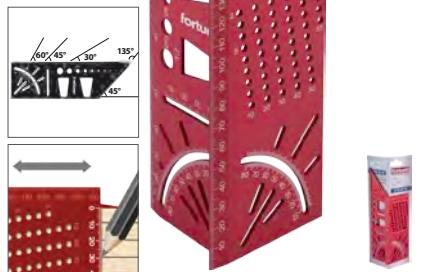

obj.č.	popis	bez DPH	S DPH
4784104	215x72x63mm, úhelník je vyroben z anodizovaného hliníku	5/20 ● 206,61	250,-

EXTOL úhломěr digitální s pravítkem



automatické vypnutí po 6 minutách nečinnosti



obj.č.	popis	bez DPH	S DPH
8823510	200mm, s pravítkem, rozsah měření 0°-360°, přesnost ±0,3°, rozlišení 0,1°, pravítko 400mmx35mm, LCD displej, baterie 3V typ CR2032, možnost zajištění v určitém úhlu, použití k měření úhlů nebo jako pravítko	5/20 ● 553,72	670,-

EXTOL šablona obrysová uzamykací



obj.č.	popis	bez DPH	S DPH
8825120	256mm, s magnety, pracovní délka 256mm, šířka jednoho pinu 1,5mm	5/40 ● 264,46	320,-

Vodováhy

PROFESIONAL FORTUM

Vodováhy Fortum pro profesionální užití se vyznačují velice kvalitním provedením, zesíleným profilovaným tělem, zvýšenou odolností proti nárazům a vysokou přesností měření 0,5mm/1m = 0,0285°.

HOBBY EXTOL CRAFT

Vodováhy Extol Craft jsou ideální do domácnosti, pro kutily i řemeslníky. Vyznačují se klasickým obdélníkovým profilem těla, s hladkými bočními stěnami z lehkého kovu s jednou vertikální a jednou horizontální libelou s přesností 1mm/1m = 0,058°.

+ Sortiment je dále rozšířen o nabídku specifických typů vodováh Extol Premium, které usnadní práci v mnoha různých oborech stavební činnosti.

fortum vodováha profesionální



pevný na povrchu anodizovaný hliníkový profil o rozměrech 21x49mm a tloušťce stěny 1,5mm s plastovými concovkami se zvýšenou odolností proti nárazu

obě akrylové nárazuvzdorné libely jsou naplněny výborně viditelnou fluorescenční kapalinou se zvýšenou odolností proti UV záření

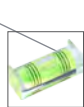

Přesnost měření 0,5mm/1m=0,0285°, elektronicky testováno Dvoulibellová.

obj.č.	popis	bez DPH	S DPH
4783574	400mm	3/10 ● 194,21	235,-
4783576	600mm	3/10 ● 214,88	260,-
4783578	800mm	3/10 ● 243,80	295,-
4783580	1000mm	3/10 ● 276,86	335,-
4783582	1200mm	3/10 ● 318,18	385,-
4783584	1500mm	2/10 ● 409,09	495,-
4783588	1800mm	2/10 ● 454,55	550,-
4783590	2000mm	2/10 ● 479,34	580,-

EXTOL vodováha



měřítka v centimetrech u vodováh do délky 120cm

Přesnost 1mm/1m=0,058°, elektronicky testováno. Dvoulibellová.

obj.č.	popis	bez DPH	S DPH
3574A	400mm	8/12 ● 126,45	153,-
3575A	500mm	8/12 ● 145,45	176,-
3576A	600mm	8/15 ● 161,16	195,-
3578A	800mm	8/15 ● 198,35	240,-
3580A	1000mm	8/15 ● 239,67	290,-
3582A	1200mm	8/12 ● 268,60	325,-
3585A	1500mm	8/15 ● 388,43	470,-
3588A	1800mm	8/15 ● 400,83	485,-
3589A	2000mm	8/15 ● 429,75	520,-

EXTOL vodováha s digitálním úhloměrem



pohyblivé rameno úhloměru pro měření úhlu do 225°

automatické vypnutí při nečinnosti

funkce ZERO pro vynulování úhloměru a měření relativního rozdílu úhlu

napájení: baterie 3V typ CR2032

digitální zobrazení úhlu na LCD displeji

obj.č. popis bez DPH S DPH
8823501 305mm, 3/10 ● 657,02 795,-
dvoulibellová vodováha, přesnost: 0,5mm/1m, 2 libely 0° a 90°, úhloměr: rozsah měření 0-225°s rozlišením 0,1° a přesností ±0,3°

EXTOL vodováha kovová s magnety



Přesnost 1mm/1m

obj.č. popis bez DPH S DPH
8823890 250mm, 3 libely 0°, 3/15 ● 194,21 235,-
45° a 90°

EXTOL úhelník multifunkční



se dvěma posuvnými fixovatelnými rameny 45° a 90°



obj.č. popis bez DPH S DPH
8825105 300mm, kov, 5/20 ● 210,74 255,-
kombinace materiálů nerez/hliník

fortum sklonoměr digitální



látkové pouzdro chrání sklonoměr před poškozením

automatické vypnutí po 5 minutách nečinnosti

funkce HOLD pro zachování hodnoty naměřeného úhlu na displeji, grafická signalizace změny polohy sklonoměru vůči nastavenému úhlu

použití k rychlému, přesnému a snadnému zjištění úhlu sklonu předmětů, což umožňuje např. nastavení požadovaného sklonu pracovního nástroje u dřevoobráběcích i kovoobráběcích strojů

silné magnety na spodní straně sklonoměru pro uchycení na kovových předmětech

obj.č. popis bez DPH S DPH
4780200 0°-360°, s magnety, 3/5 ● 983,47 1190,-
rozsah měření ±180° (0°-360°), přesnost ±0,1°, rozlišení 0,1°, LCD displej, baterie 3V typ CR2032, automatické vypnutí po 5 min., funkce HOLD pro zachování hodnoty změřeného úhlu na displeji

Posuvná měřítka



EXXTOL měřítka posuvná digitální nerez

disponuje zvýšenou ochranou IP54

přepínací tlačítko pro měření v milimetrech nebo palcích

přístroj lze zapnout a vypnout pomocí tlačítka ON /OFF; při pohybu čelistí dochází k automatickému zapnutí a po 5min nečinnosti k automatickému vypnutí



NOVINKA

USB micro datový vstup; k položce lze dokoupit datový kabel (8825221), díky kterému lze každou naměřenou hodnotu přenést do počítače (podporovány jsou aplikace Excel, Word, QQ, We Chat)

INOX

obj.č.	popis	bez DPH	S DPH
8825221	0-150mm, IP54, rozlišení 0,01mm, přesnost $\pm 0,02$ mm, baterie 3V typ CR1632, baleno v plastové kazetě	3/10 ● 652,89	790,-
8825224	0-300mm, IP54, rozlišení 0,01mm, přesnost $\pm 0,02$ mm, baterie 3V typ CR1632, baleno v plastové kazetě	3/10 ● 1380,17	1 670,-

EXXTOL měřítka posuvná kovové



obj.č.	popis	bez DPH	S DPH
3422	0-200mm, přesnost $\pm 0,05$ mm, dva typy čelistí pro různé typy měření, hloubkoměr, baleno v plastové kazetě	5/20 ● 380,17	460,-
3425	0-150mm, přesnost $\pm 0,05$ mm, dva typy čelistí pro různé typy měření, hloubkoměr, baleno v plastové kazetě	5/20 ● 280,99	340,-

EXXTOL kabel pro přenos dat k posuvkám 8825221 a 8825224

micro USB datový výstup, díky kterému lze každou naměřenou hodnotu přenést do počítače (podporovány jsou aplikace Excel, Word, QQ, We Chat)

obj.č.	popis	bez DPH	S DPH
8825221A	USB (m) - USB microB (m), délka 2,8m, balení obsahuje 2kabely: první je 1,8m dlouhý kabel s tlačítkovým ovladačem pro připojení k počítači do USB vstupu a druhým 1m dlouhým kabelem se pak propojí první kabel s posuvným měřítkem skrze USB microB	1 ● 1 644,63	1 990,-

EXXTOL mikrometr digitální



extra tvrdé karbidové čelisti odolné vůči opotřebení

tlačítko 0/ABS je funkce pro nastavení absolutní nulové hodnoty, což výrazně snižuje chyby měření

přepínací tlačítko pro měření v milimetrech nebo palcích

obj.č.	popis	bez DPH	S DPH
8825320	0-25mm, rozlišení 0,001mm, přesnost $\pm 0,002$ mm, baterie 3V typ CR1632, baleno v plastovém kufříku	3/10 ● 1 479,34	1 790,-

EXXTOL měřítka posuvná digitální nerez

přepínací tlačítko pro měření v milimetrech nebo palcích

možnost zapnout a vypnout podsvícení displeje

automatické vypnutí po 5min nečinnosti

INOX

obj.č.	popis	bez DPH	S DPH
8825226	0-150mm, podsvícení displeje, rozlišení 0,01mm, přesnost $\pm 0,02$ mm (0-70mm), přesnost $\pm 0,03$ mm (>70mm), baterie 3V typ CR2032, baleno v plastové kazetě	3/10 ● 818,18	990,-

EXXTOL měřítka posuvná digitální plastové

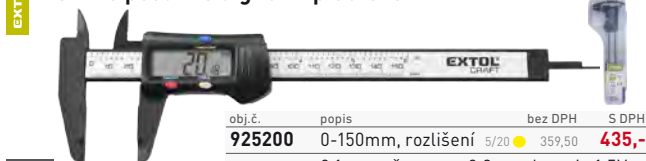

ABS

obj.č.	popis	bez DPH	S DPH
925200	0-150mm, rozlišení 0,1mm, přesnost $\pm 0,2$ mm, baterie 1,5V typ LR44H, baleno v plastovém pouzdru	5/20 ● 359,59	435,-

EXXTOL měřidlo tloušťky digitální

přepínací tlačítko pro měření v milimetrech nebo palcích

kompozitové čelisti odolné vůči opotřebení

NOVINKA

obj.č.	popis	bez DPH	S DPH
925230	0-12,7mm, přesnost $\pm 0,1$ mm, baterie 1,5V typ SR/LR44, automatické vypnutí při nečinnosti po cca 4-5min.	5/20 ● 239,67	290,-

Laserové metry



fortum metr laserový 40m v kombinaci s 5m svinovacím



nabíjení Li-ion akumulátoru přes USBmicro port, 5V DC

klip pro zavěšení za opasek

autostop: pásek zůstává ve vysunutě poloze, až po stisku tlačítka dojde ke zpětnému návinu pásku, pásek je pootažen nylonovým filmem pro jeho ochranu před opotřebením

šířka pásku 19mm s magnetickým háčkem na konci pásku pro snazší a přesnější měření

dvouřády LCD inverzní displej se signalizací stavu baterie

paprsek laseru se automaticky vypne po 30s nečinnosti a celý přístroj po cca 3min

obj.č.	popis	bez DPH	S DPH
4780275	laser	0,129-40m (laserem lze měřit pouze od zadní strany přístroje)	3/5 ● 1 280,99 1 550,-
	rozsah měření	laser: 0,129 - 40m	
	přesnost	laser: ±2mm	
	minimální rozlišení	1mm	
	baterie	Li-ion 3,7V, kapacita 380mAh	
	výdrž baterií	cca 5000 měření na jedno plné nabití	
	typ laseru	červený paprsek třída II. 630-670nm, <1mW	
	displej	dvouřády LCD inverzní displej	
	pracovní teplota	0°C-(+40)°C	
	měrné jednotky	m/ft/in	
	hmotnost	280g	
	příslušenství	USB-USBmicro nabíjecí kabel, návod	

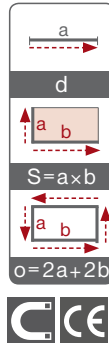

EXTOL metr laserový digitální 40M



přístroj disponuje krytím IP 54

funkce automatického vypnutí laseru po 20s, automatické vypnutí přístroje po 2,5min. nečinnosti chránící výdrž baterií

možnost volby měření od přední nebo zadní strany přístroje

funkce automatická kalibrace - přístroj lze dle potřeby kalibrovat

lze instalovat na stativ se závitem 1/4"

Funkce měření: vzdálenost s možností kontinuálního měření (min./max hodnoty, průměr), plocha, objem, další odčítání/přičítání k již naměřeným hodnotám, měření pomocí Pythagorovy věty (4funkce výpočtu) s max. třemi referenčními body

obj.č.	popis	bez DPH	S DPH
8820042	rozsah měření	0,05-40m	3/5 ● 1 041,32 1 260,-
8820043	rozsah měření	0,05-80m	3/5 ● 1 396,69 1 690,-
	přesnost	±1,5-2mm dle měřené vzdálenosti	
	minimální rozlišení	1mm	
	baterie	2x1,5V AAA	
	výdrž baterií	až 8000měření	
	typ laseru	2 třída, 635nm, <1mW	
	displej	čtyřřády LCD/FSTN s podsvícením	
	pracovní teplota	0-40°C	
	měrné jednotky	m/ft/in/ft-in	
	hmotnost	128g bez baterií	
	příslušenství	nylonové pouzdro, 2ks baterie AAA, cílový terč, návod	

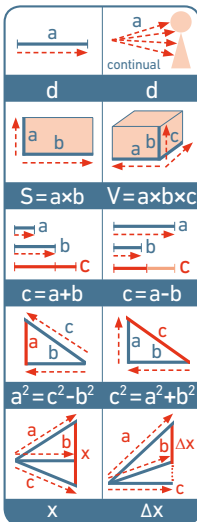

EXTOL metr laserový digitální 40M



funkce automatického vypnutí laseru po 30s, automatické vypnutí přístroje po 3min. nečinnosti chránící výdrž baterií

přístroj kompaktních rozměrů 100x40x24mm s podsvíceným dvouřádkovým LCD displejem

přístroj disponuje krytím IP 54

obj.č.	popis	bez DPH	S DPH
920201	rozsah měření	0,05-40m	3/5 ● 735,54 890,-
	přesnost	±2mm	
	minimální rozlišení	1mm	
	baterie	2x1,5V AAA	
	výdrž baterií	min.5000 měření	
	typ laseru	II. třída, 620-690nm <1mW	
	displej	dvouřády, LCD	
	pracovní teplota	0-40°C	
	měrné jednotky	m/ft/in	
	hmotnost	85g	
	příslušenství	2ks 1,5V AAA baterie, návod	

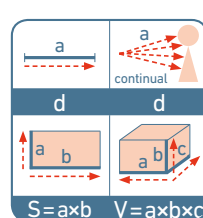

Lasery liniové

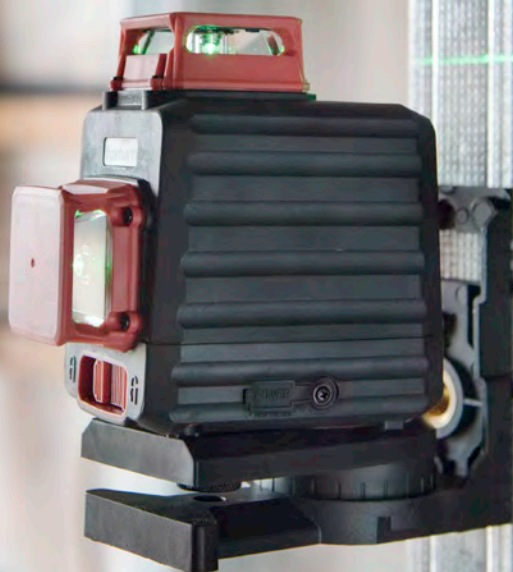

Ruční nářadí

Fortum laser zelený 3D liniový, křížový samonivelační

dobře viditelný zelený laserový paprsek s pulzním módem (pro detekci laserovými přijímači/recievry) dovoluje přístroj použít i ve vnějších prostorách, přístroj disponuje krytím IP 54

výhodou modelu je možnost napájení přístroje přímo ze sítě (popř. powerbanky) nebo lze využít dodávaný Li-ion akumulátor

3D model umožňuje zobrazit linie všech základních rovin najednou, popř. jednu po druhé

samonivelační funkce: díky vysoce kvalitní závěsné mechanice se paprsek laseru během krátké chvíle samočinně nastaví do přesné polohy

spodní horizontální laserová linie byla umístěna co možná nejnižší, aby bylo možno promítnout paprsek co nejnižší směrem k podlaze

součástí dodávky je také platforma pro jemný posuv přístroje ve vertikálním směru



otočný držák lze postavit na rovnou plochu či přichytit pomocí vrutu, hřebíku nebo pásku na trám, zeď atd. nebo pomocí vestavěného magnetu na kovovou zárubeň, zábradlí apod., výklonou-otočnou část držáku lze otočit v rozsahu cca 200°

- ± 0,3 mm/m
- Max. 30m
- 360° 360°
- 1/4" (6.3) 5/8" (12.7)
- 360°
- 135x91x139mm
- 0,48 kg
- 3,7V/5200 mAh Li-ion
- PULSE MODE
- NYLON

obj.č.	popis	bez DPH	S DPH
4780216		2/3 4 454,55	5 390,-
typ	3D (1H360° x 2V360°)		
přesnost	±0,3mm/m		
dopor. max. vzdál. měření	30m, určeno pro vnitřní i vnější prostory		
pulzní mód	ano (kompatibilní s přijímačem-detektorem 8823390)		
závit pro uchycení na stativ	1/4"		
napájení	3,7V/5200mAh Li-ion nabíjecím akumulátorem nebo ze sítě 230V/50Hz nabíječkou (síťovým napájecím adaptérem) a kabelem s USB-C zakončením (vše součástí dodávky)		
příslušenství	nylonový kufřík, nabíječí 3,7V/5200mAh Li-ion akumulátor (4780216B), nabíječka (síťový napájecí adaptér), kabel s USB-C zakončením, otočný magnetický držák (8823921), vícejazyčný návod		

Fortum laser zelený 2D liniový, křížový samonivelační

dobře viditelný zelený laserový paprsek s pulzním módem (pro detekci laserovými přijímači/recievry) dovoluje přístroj použít i ve vnějších prostorách, přístroj disponuje krytím IP 54

2D model umožňuje zobrazit obě základní roviny najednou, popř. jednu po druhé



výhodou modelu je možnost napájení přístroje přímo ze sítě (popř. powerbanky) nebo lze využít dodávaný Li-ion akumulátor

otočný držák lze postavit na rovnou plochu či přichytit pomocí vrutu, hřebíku nebo pásku na trám, zeď atd. nebo pomocí vestavěného magnetu na kovovou zárubeň, zábradlí apod., výklonou-otočnou část držáku lze otočit v rozsahu cca 200°

- ± 0,3 mm/m
- Max. 30m
- 360° 360°
- 1/4" (6.3)
- 70x111x116mm
- 0,46 kg
- 3,7V/5200 mAh Li-ion
- PULSE MODE
- NYLON

2D model umožňuje zobrazit obě základní roviny najednou, popř. jednu po druhé

obj.č.	popis	bez DPH	S DPH
4780214		2/3 3 595,04	4 350,-
typ	2D (1H360° x 1V360°)		
přesnost	±0,3mm/m		
doporučená max. vzdálenost měření	30m, určeno pro vnitřní i vnější prostory		
pulzní mód	ano (kompatibilní s přijímačem-detektorem 8823390)		
závit pro uchycení na stativ	1/4"		
napájení	3,7V/5200mAh Li-ion nabíjecím akumulátorem nebo ze sítě 230V/50Hz nabíječkou (síťovým napájecím adaptérem) a kabelem s USB-C zakončením (vše součástí dodávky)		
příslušenství	nylonový kufřík, nabíječí 3,7V/5200mAh Li-ion akumulátor (4780216B), nabíječka (síťový napájecí adaptér), kabel s USB-C zakončením, otočný magnetický držák (8823921), vícejazyčný návod		

fortum Laser zelený liniový, křížový samonivelační



dobře viditelný zelený laserový paprsek s pulzním módem (pro detekci laserovými přijímači/recievry) dovoluje přístroj použít i ve vnějších prostorách, přístroj disponuje krytím IP 54

samonivelační funkce: díky vysoce kvalitní závěsné mechanice se paprsek laseru během krátké chvíle samočinně nastaví do přesné polohy



výhodou modelu je možnost napájení přístroje přímo ze sítě (popř. powerbanky) nebo lze využít dodávaný Li-ion akumulátor

otočný držák lze postavit na rovnou plochu či přichytit pomocí vrutu, hřebíku nebo pásku na trám, zeď atd. nebo pomocí vestavěného magnetu na kovovou zárubeň, zábradlí apod., výklopnou-otočnou část držáku lze ot



± 0,3 mm/m	Max. 30m
360°	130°
95x114x71mm	1/4" 6.4
3,7V/5200mAh Li-ion	0,46kg
PULSE MODE	NYLON

obj.č.	popis	bez DPH	S DPH
4780209	1x horizontální 360°+ 1x vertikální	2/3 ● 2 884,30	3 490,-
typ#	1H360° x 1V		
přesnost	±0,3mm/m		
doporučená max.			
vzdálenost měření	30m, určeno pro vnitřní i vnější prostory		
pulzní mód	ano (kompatibilní s přijímačem-detektorem 8823390)		
závit pro uchycení na stativ	1/4"		
napájení	3,7V/5200mAh Li-ion nabíjecím akumulátorem nebo ze sítě 230V/50Hz nabíječkou (síťovým napájecím adaptérem) a kabelem s USB-C zakončením (vše součástí dodávky)		
příslušenství	nylonový kufřík, nabíjecí 3,7V/5200mAh Li-ion akumulátor (4780216B), nabíječka (síťový napájecí adaptér), kabel s USB-C zakončením, otočný magnet. držák (8823921), vícejazyčný návod		

EXTOL Laser zelený liniový, křížový samonivelační

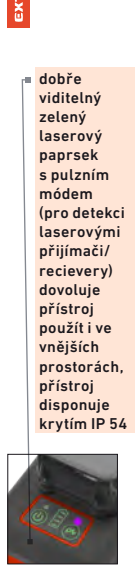

dobře viditelný zelený laserový paprsek s pulzním módem (pro detekci laserovými přijímači/recievry) dovoluje přístroj použít i ve vnějších prostorách, přístroj disponuje krytím IP 54

samonivelační funkce: díky vysoce kvalitní závěsné mechanice se paprsek laseru během krátké chvíle samočinně nastaví do přesné polohy



obj.č.	popis	bez DPH	S DPH
8823307	1x horizontální 360°+ 1x vertikální	2/3 ● 2 057,85	2 490,-
typ	1H360° x 1V		
přesnost	±0,3mm/m		
doporučená max.			
vzdálenost měření	30m, určeno pro vnitřní i vnější prostory		
pulzní mód	ano (kompatibilní s přijímačem-detektorem 8823390)		
závit pro uchycení na stativ	1/4"		
napájení	4x1,5V baterie typ AA		
příslušenství	nylonové pouzdro, 4x1,5V AA baterie, vícejazyčný návod		

± 0,3 mm/m	Max. 30m
360°	130°
91x104x65mm	1/4" 6.4
4x1,5V AA	0,34kg
PULSE MODE	NYLON

fortum baterie akumulátorová k laserům



obj.č.	popis	bez DPH	S DPH
4780216B	náhradní baterie pro modely 4780216, 4780214, 4780209 vybavena vstupem USB-C k přímému nabíjení	--/-- ● 421,49	510,-



fortum

Ruční nářadí

EXTOL laser zelený liniový, křížový samonivelační

samonivelační funkce: díky vysoce kvalitní závěsné mechanice se paprsek laseru během krátké chvíle samočinně nastaví do přesné polohy



otočná základna se třemi aretačními nožkami pro přesné usazení do vodorovné polohy, přístroj lze na základně otáčet jemným posuvem v rozsahu 360° v základně je také úchyt 5/8" na stativ a skrze něj svítí dioda tvořící bod na podlaze

NOVINKA

dobře viditelný zelený laserový paprsek s pulzním módem (pro detekci laserovými přijímači/recievry např. modelem 8823390) dovoluje přístroj použít i ve vnějších prostorách



obj.č.	popis	bez DPH	S DPH
8823312		2/4 ● 1 892,56	2 290,-
typ	1H x 4V x 6D		
přesnost	±0,3mm/m		
doporučená max.			
vzdálenost měření	30m, určeno pro vnitřní i vnější prostory		
pulzní mód	ano (kompatibilní s přijímačem-detektorem 8823390)		
závit pro uchyc. na stativ	5/8"		
napájení	3,7V/5200mAh Li-ion nabíjecím akumulátorem s USB-C vstupem (v přístroji zapojený akumulátor lze při práci současně také nabíjet dodávaným USB-C kabelem připojeným ke zdroji napětí)		
příslušenství	vyztužený nylonový kufřík, rozjasňovací brýle (8823399), nabíjecí 3,7V/5200mAh Li-ion akumulátor, nabíječka (síťový napájecí adaptér), kabel s USB-C zakončením, vícejazyčný návod		

- ± 0,3 mm/m
- Max. 30m
- PULSE MODE
- 240° / 120°
- 240° / 120°
- 140x120 x200mm
- 1,0kg
- 360°
- USB-C
- 3,7V/5200mAh Li-ion
- NYLON
- IP 54

EXTOL laser zelený liniový, křížový samonivelační



aktivace pulzního módu na přístroji se provádí dlouhým stiskem zapínacího/vypínacího tlačítka (cca na 2-3 sekundy) - laserové linie následně krátkě zablíkají a opticky se sníží intenzita vyzařování paprsků. Tento model je vybaven jedním ze dvou alternativních typů vypínače; u prvního se při zapnutí pulzního módu na vypínací rozsvítí signalizační dioda, u druhého typu i přes to, že je pulzní mód zapnutý není žádná signalizační dioda

dobře viditelný zelený laserový paprsek dovoluje přístroj použít i ve vnějších prostorách, přístroj disponuje krytím IP 54



1x horizont.+ 1x vertikální

obj.č.	popis	bez DPH	S DPH
8823306		3/5 ● 1 314,05	1 590,-
typ	1H1V		
přesnost	1,5mm/5m		
doporučená max.			
vzdálenost měření	25m		
pulzní mód	ano (kompatibilní s přijímačem-detektorem 8823390)		
určeno pro	vnitřní i vnější prostory		
závit pro uchyc. na stativ	1/4"		
napájení	2x1,5V AA baterie		
příslušenství	L typ magnetický držák s 1/4 šroubem, nylonové pouzdro, zelený přijímací terč		

EXTOL laser liniový, křížový samonivelační



samonivelační funkce: díky kvalitní mechanice se paprsek laseru během krátké chvíle samočinně seřídí do přesné polohy

EXTOL baterie akumulátorová k laseru 8823312



obj.č.	popis	bez DPH	S DPH
8823312B	3,7V, Li-ion, 5200mAh (19,2Wh), s indikátorem stavu nabití baterie a s USB-C vstupem k přímému nabíjení	--/-- ● 264,46	320,-



fortum



- ± 0,5 mm/m
- Max. 10m
- 120° / 110°
- 360°
- 5/8" [16]
- 181x115x116mm
- 0,43 kg
- 2x1,5V AA

1x horizontální + 1x vertikální

obj.č.	popis	bez DPH	S DPH
34900		3/5 ● 1 033,06	1 250,-
typ	1H 1V		
přesnost	2,5mm/5m		
doporučená max.			
vzdálenost měření	10m		
určeno pro	vnitřní prostory		
závit pro uchyc. na stativ	5/8"		
napájení	2x1,5V typ AA		
příslušenství	otočný podstavec, v rozsahu 360°		

EXTOL přijímač-detektor laser. paprsku



s LCD signalizačním displejem na obou hlavních stranách a s možností volby také pomocí zvukové signalizace, automatické vypnutí po cca 10min nečinnosti přístroje

součástí dodávky je plastový držák/klip pro umístění na nivalační lat; fixace přístroje na držák/klip je zajištěna skrze šroub s 1/4" závitem

přijímač detekuje jak červené, tak i zelené laserové paprsky s frekvenční charakteristikou 10kHz (±10%), za podmínky, že jsou vysílány laserovými přístroji v tzv. pulsním módu



obj.č.	popis	bez DPH	S DPH
8823390	červeného	3/5 ● 1 314,05	1 590,-
	i zeleného, vzdálenost detekce min. 50m (závisí na světelných podmínkách), přesnost s odchylkou do 2-3mm, použitelnost v rozmezí teplot od -10°C do +50°C, napájení 2x1,5V AA baterie		

EXTOL tyč-stativ k laserům, teleskopická/šroubovací

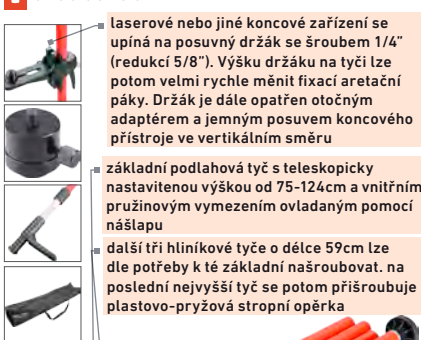

laserové nebo jiné koncové zařízení se upíná na posuvný držák se šroubem 1/4" (redukci 5/8"). Výšku držáku na tyči lze potom velmi rychle měnit fixací aretační páky. Držák je dále opatřen otočným adaptérem a jemným posuvem koncového přístroje ve vertikálním směru

základní podlahová tyč s teleskopicky nastavenou výškou od 75-124cm a vnitřním pružinovým vymezením ovládaným pomocí nášlapu

další tři hliníkové tyče o délce 59cm lze dle potřeby k té základní našroubovat. na poslední nejvyšší tyč se potom přišroubuje plastovo-pryžová stropní opěrka

výšku lze dále zvyšovat libovolně našroubováním další přídavné hliníkové tyče

pokud není možno (nebo potřeba) rozepřít tyč mezi podlahu a strop, např. tam kde strop chybí a není k dispozici jiná horní opora lze tuto sestavu doplnit použitím podpůrného stativu 8823906B (příslušenství k dokoupení)

obj.č.	popis	bez DPH	S DPH
8823906	dosah až 3m, průměr 32mm, sestava je tvořena základní podlahovou teleskopicky nastavenou tyčí s nášlapem a třemi dalšími šroubovacími tyčemi (každá o délce 59cm), dále rychloaretačním posuvným držákem se šroubem 1/4" pro instalaci koncového zařízení a stropní opěrkou. Vše je zabalenou v nylonovém vaku s popruhem. váha celé sestavy 1,9kg	3/10 ● 1 314,05	1 590,-

EXTOL přídavný podpůrný stativ



použití tohoto stativu je vhodné zejména tam, kde není k dispozici např. strop a není tak možno (nebo potřeba) rozepřít tyč mezi podlahu a strop

s aretačním šroubem pro zafixování tyče v libovolné výšce a středící libelou

obj.č.	popis	bez DPH	S DPH
8823906B	pro 8823906, 410-695mm, nastavitelná výška stativu 410-695mm, průměr střed. otvoru 32,3mm, lehká hliníková konstrukce	--/-- ● 595,04	720,-

EXTOL brýle pro zvýraznění laser. paprsku



obj.č.	popis	bez DPH	S DPH
8823398	červené	10/50 ● 100,00	121,-

EXTOL brýle pro zvýraznění laser. paprsku



obj.č.	popis	bez DPH	S DPH
8823399	zelené	10/50 ● 100,00	121,-

EXTOL terč pro zvýraznění laser. paprsku



obj.č.	popis	bez DPH	S DPH
8823395	červený, rozměry 105 x 75mm	10/50 ● 71,90	87,-

EXTOL terč pro zvýraznění laser. paprsku



obj.č.	popis	bez DPH	S DPH
8823396	zelený, rozměry 105 x 75mm	10/50 ● 71,90	87,-

EXTOL přídavná tyč



lehká přídavná hliníková tyč se šroubením na jednom konci a vnitřním závitem stejné velikosti na konci opačném slouží ke zvýšení dosahu tyče-stativu 8823906 až do libovolné výšky

obj.č.	popis	bez DPH	S DPH
8823906A	pro 8823906, průměr 32mm, délka 59cm, pro zvýšení dosahu 8823906 do libovolné výšky, váha tyče je 0,24kg	--/-- ● 210,74	255,-

EXTOL stativ výsuvný



kruhová libela pro přesné nastavení stativu do vodorovné polohy

výšková aretace pomocí aretačního šroubu

šroubení se závitem 5/8" je stejné jako celá středová tyč duté a umožňuje tak některým přístrojům promítnout laserový bod na podlahu; toto platí pouze pro přístroje, u kterých bodová laserová dioda vyzařuje skrze jejich vnitřní závit 5/8" (např. model 8823311)

součástí balení je redukce závitu s 5/8" na 1/4"

obj.č.	popis	bez DPH	S DPH
8823903	650-1800mm, závit 5/8" (16mm), hliníková konstrukce, součástí je i redukce závitu s 5/8" na 1/4" a nylonové pouzdro, váha 1,3kg	3/10 ● 652,89	790,-

stativ výsuvný



- kruhová libela pro přesné nastavení stativu do vodorovné polohy
- výšková aretace pomocí aretačního šroubu
- součástí balení je redukce závitu z 5/8" na 1/4"

šroubení se závitem 5/8" je stejné jako celá středová tyč duté a umožňuje tak některým přístrojům promítnout laserový bod na podlahu; toto platí pouze pro přístroje, u kterých bodová laserová dioda vyzařuje skrze jejich vnitřní závit 5/8" (např. model 8823311)

obj.č.	popis	bez DPH	S DPH
8823900	420-1200mm, závit 5/8" (16mm), Alu konstrukce, součástí balení je redukce závitu z 5/8" na 1/4" a nylonové pouzdro	2/8 ● 574,38	695,-

držák magnetický, otočný



otočný držák lze postavit na rovnou plochu či přichytit pomocí vrutu, hřebíku nebo pásky na trám, zeď atd nebo pomocí vestavěného magnetu na kovovou zárubeň, zábradlí apod. Výklonou-otočnou část držáku lze otočit v rozsahu cca 200°



obj.č.	popis	bez DPH	S DPH
8823921	šroub 1/4"- vnitř. závit 1/4"-5/8", vnitřní závit 1/4" je umístěn na spodní části držáku a vnitřní závit 5/8" je jak na straně spodní tak i na boční	3/10 ● 326,45	395,-

držák-klip nastavitelný na laser/kameru



se šroubem 1/4" pro uchycení koncového (laserového či jiného) zařízení na desku stolu popř. hranolovou konstrukci až do tloušťky 4,5cm, dvojice samostatných kloubových ramen dovoluje nastavení libovolného sklonu/úhlu do potřebné polohy koncového zařízení

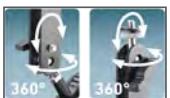

obj.č.	popis	bez DPH	S DPH
8823923	1/4" šroub, max. rozevření klipu 4,5cm, se dvěma klouby pro nastavení libovolného sklonu	3/10 ● 235,54	285,-

držák L-typ magnetický na laser/kameru



se šroubem 1/4" pro uchycení koncového (laserového či jiného) zařízení a dalšími možnostmi upevnění L-držáku:

- skrze závit 5/8" který je na držáku a lze jej našroubovat na tento průměr šroubu např. na stativ
- pomocí magnetů např. na kov. zárubně, konstrukce, zábradlí atp.
- šroubem/vrutem jej lze upevnit na zeď, sádkartón, dřevěnou konstrukci atd.
- nylonovým (jiným) páskem na tyč, hranol, konstrukci atp.
- položením na vodorovnou plochu

obj.č.	popis	bez DPH	S DPH
8823920	1/4" šroub, výškově stavitelná základna, možnosti upevnění: magneticky, položením na plochu, šroubem/vrutem, páskem	3/10 ● 421,49	510,-

obj.č.	popis	bez DPH	S DPH
92323	1/4" šroub, možnosti upevnění: magneticky, šroubem/vrutem, páskem	5/20 ● 163,64	198,-

adaptér rotační



obj.č.	popis	bez DPH	S DPH
8823919	vnitř. závit 5/8" - šroub 1/4", s adaptérem je možno otáčet libovolným směrem o více než 360°	--/-- ● 100,00	121,-

detektor digitální



funkce elektronické vodováhy s grafickým zobrazením na displeji, rozsah (-90° až +90°), přesnost ±0,5°

součástí balení je i nylonové pouzdro a baterie

funkce ZOOM pro přesnou lokalizaci hledaného objektu

akustická a světelná signalizace

- ZOOM
- 5h
- ± 0,5°
- LCD
- 198 x 80 x 23 cm
- 9V
- MANUAL
- 4min ON/OFF
- 146g



slouží k odhalení skrytých materiálů například ve zdi nebo v podlaze, detekovatelné materiály: železné a neželezné kovy, měděné vodiče pod napětím, dřevo

obj.č.	popis	bez DPH	S DPH
8831321	hloubka detekce: železné kovy 100mm, neželezné kovy (měď) 80mm, měděné vodiče pod napětím 50mm, dřevo 20mm, baterie 1x9V typ 6F22	3/5 ● 1 611,57	1 950,-

Ruční nářadí

Teploměry



Měření bezkontaktním teploměrem je velmi rychlé a snadné a lze tak zjišťovat teplotu objektů, u kterých to není možné provést kontaktním způsobem, např. pohybujících se objektů (rotující hřídele nebo výrobků na dopravním pásu), dále vodičů pod napětím, potravin, kapalin a předmětů jinak těžce měřitelných nebo špatně přístupných a vzdálených.

EX-TOL: teploměr bezkontaktní IR průmyslový, se sondou

12-ti bodové laserové ukazovátka signalizuje celou kruhovou plochu, ve které probíhá měření. Optické rozlišení, tedy poměr mezi vzdáleností přístroje a průměrem této kruhové měřené plochy je konstantně nastaven na 12:1.

světelná, barevná indikace při kontrolním měření libovolně nastavené teploty, lze nastavit indikaci pokud je teplota pod/nebo nad zvolenou hodnotou

možnost nastavení emisivity (vyzařování jednotlivých materiálů) v rozmezí 0,1-1,0 (dle hodnot v návodu) umožňuje dosáhnout přesnějších výsledků měření

LCD barevný displej s indikací funkcí včetně nabití baterie

možnost kontaktního měření sondou od -50°C do 800°C (sonda sama má rozsah měření až 1000°C)

!!TENTO TEPLOMĚR NELZE POUŽÍT JAKO LÉKÁRSKÝ TEPLOMĚR ZA ÚČELEM ZJIŠTĚNÍ TEPLoty LIDSKÉHO TĚLA!!

přístroj disponuje možností UV nasvícení (vl. d. 400-435nm) pro detekci látek viditelných pouze pod UV zářením

Měření bezkontaktním teploměrem je velmi rychlé a snadné a lze tak zjišťovat teplotu objektů, u kterých to není možné provést kontaktním způsobem, např. pohybujících se objektů (rotující hřídele nebo výrobků na dopravním pásu), dále vodičů pod napětím, potravin, kapalin a předmětů jinak těžce měřitelných nebo špatně přístupných a vzdálených.

obj.č.	popis	bez DPH	S DPH
4780401		3/10 ● 983,47	1 190,-
rozsah měření	-50°-800°C		
přesnost	±(1,5% z naměř. hodnot +3)°C, nastavitelná emisivita 0,1-1,0 (doporučené hodnoty jsou uvedeny v návodu)		
minimální rozlišení	0,1°C		
baterie	9V (6F22/6LR61)		
typ laseru	laser ukazovátka-červeně, měření teploty metodou infračerveného záření, UV lampa		
displej	LCD barevný displej s indikací funkcí včetně nabití baterie		
pracovní teplota	0-40°C		
měrné jednotky	°C/°F		
hmotnost	160g		
příslušenství	sonda pro kontaktní měření, nylonové pouzdro, 9V baterie, návod		

EX-TOL: teploměr bezkontaktní IR průmyslový

jednobodové laserové ukazovátka signalizuje střed kruhové plochy, ve které probíhá měření; optické rozlišení, tedy poměr mezi vzdáleností přístroje a průměrem této kruhové měřené plochy je konstantně nastaven na 12:1.

!!TENTO TEPLOMĚR NELZE POUŽÍT JAKO LÉKÁRSKÝ TEPLOMĚR ZA ÚČELEM ZJIŠTĚNÍ TEPLoty LIDSKÉHO TĚLA!!

možnost nastavení emisivity (vyzařování jednotlivých materiálů) v rozmezí 0,1-1,0 (dle hodnot v návodu) spolu s možností vlastní kalibrací přístroje lze dosáhnout přesnějších výsledků měření

LCD podsvícený s indikací funkcí včetně nabití baterie

obj.č.	popis	bez DPH	S DPH
8831302		3/10 ● 504,13	610,-
rozsah měření	-50° až 550°C		
přesnost	±1,5 až 3°C, nastavitelná emisivita 0,1-1,0 (doporučené hodnoty jsou uvedeny v návodu)		
minimální rozlišení	0,1°C		
baterie	2x1,5V AAA		
typ laseru	laser ukazovátka-červeně, měření teploty metodou infračerveného záření		
displej	LCD podsvícený s indikací funkcí včetně nabití baterie		
pracovní teplota	0-40°C		
měrné jednotky	°C/°F		
hmotnost	146g		

UV LAMP
±0,1°C

AUTO ON OFF 25sec
MANUAL EMISSIVITY 0,1-1

26,0°C

9V (6F22)
160g

MIN MAX
MANUAL EMISSIVITY 0,1-1

26,8°C
±0,1°C

26,8°C

AUTO ON OFF 6sec

1,5V AAA
146g

Instalatérské a topenářské potřeby

Ruční nářadí



fortum nůžky na plastové trubky



SK5

obj.č.	popis	bez DPH	S DPH
4775010	Ø 0-42mm, břit 3/12	347,11	420,-
z SK5 oceli, na plastové trubky z materiálů PVC, PPR, PP, PE, PEX, PB, PVDF apod.			

fortum nůžky na plastové trubky

břit trojúhelníkového tvaru potažený teflonem pro lepší pronikání materiálem



SK5

obj.č.	popis	bez DPH	S DPH
4775011	Ø 0-42mm, trojúhel. břit, břit z SK5 oceli, na plastové trubky z materiálů PVC, PPR, PP, PE, PEX, PB, PVDF apod.	355,37	430,-

fortum nůžky na plastové trubky

břit trojúhelníkového tvaru potažený teflonem pro lepší pronikání materiálem



SK5

obj.č.	popis	bez DPH	S DPH
4775016	Ø 0-64mm, trojúhel. břit, břit z SK5 oceli, na plastové trubky z materiálů PVC, PPR, PP, PE, PEX, PB, PVDF apod.	462,81	560,-

NOVINKA

fortum stříhací břit náhradní



SK5

obj.č.	popis	bez DPH	S DPH
4775010A	k nůžkám 4775010/4775011, SK5	88,43	107,-

fortum stříhací břit náhradní



SK5

obj.č.	popis	bez DPH	S DPH
4775011A	k nůžkám 4775011/4775010, SK5	91,74	111,-

fortum stříhací břit náhradní



SK5

obj.č.	popis	bez DPH	S DPH
4775016A	k nůžkám 4775016, SK5	111,57	135,-

NOVINKA

EXTOL nůžky na plastové trubky



INOX

obj.č.	popis	bez DPH	S DPH
8848003	Ø 0-42mm, břit z nerezové oceli, na plastové trubky z materiálů PVC, PPR, PP, PE, PEX, PB, PVDF apod.	3/10 ● 285,12	345,-

EXTOL rezač trubek s odhrotovačem



HSS

obj.č.	popis	bez DPH	S DPH
8848013	Ø 3-35mm, (Ø 1/8" - 5/25")	● 512,40	620,-
8848015	Ø 3-42mm, (Ø 1/8" - 3/18")	● 537,19	650,-
	1 5/8"), řezací kolečko 20x6x4,8mm		

EXTOL čistíč odpadů zvon



obj.č.	popis	bez DPH	S DPH
5462	délka 320mm, průměr 127mm	12/36 ● 137,19	166,-

EXTOL rezač trubek s odhrotovačem



HSS

obj.č.	popis	bez DPH	S DPH
8848011	Ø 3-30mm, (Ø 1/8" - 6/30")	● 243,80	295,-
	1 1/8"), řezací kolečko 18x4x4,8mm		

EXTOL odhrotovač trubek vnitřní i vnější, plastový



HCS

obj.č.	popis	bez DPH	S DPH
8848031	Ø 4-38mm, (Ø 3/16" - 1 1/2")	12/60 ● 202,48	245,-

EXTOL protahovací pero bubnové na čištění odpadů



Pracovní postup:
 1) povolíte/odemknete uzávěr pera a manuálně vytáhnete potřebnou délku, poté utáhnete/zamknete uzávěr pera a pero nasunete do odpadu.
 2) otáčíte perem kolem osy pomocí vrtačky nebo kliky za současného manuálního pohybu uzamčeného pera vpřed/dovnitř odpadu (popř. opakovaným pohybem vpřed a vzad) - tím dojde k pročištění dané části odpadu.
 3) poté pokračujete v opakování bodů 1) a 2) dokud nedojde k protažení a pročištění celé délky odpadu.

k dostání v černozelené nebo černoořanžové variantě (barvu si nelze zvolit - řídí se dle aktuální šarže výrobce)

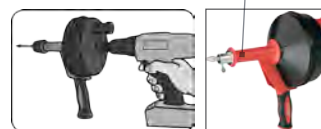

obj.č.	popis	bez DPH	S DPH
5464	délka 6m, průměr spirály 6mm	4/12 ● 462,81	560,-

EXTOL pero protahovací na čištění odpadů



obj.č.	popis	bez DPH	S DPH
546	3m x Ø 5mm	5/20 ● 74,38	90,-

EXTOL pero protahovací na čištění odpadů



obj.č.	popis	bez DPH	S DPH
8859014	5m x Ø 6mm	5/20 ● 161,16	195,-
8859022	3m x Ø 9mm	5/20 ● 194,21	235,-
8859024	5m x Ø 9mm	5/20 ● 272,73	330,-
8859026	10m x Ø 9mm	5/10 ● 512,40	620,-
8859028	15m x Ø 9mm	5/10 ● 685,95	830,-

EXTOL kolečko řezací

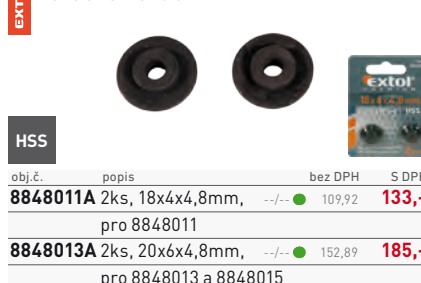

HSS

obj.č.	popis	bez DPH	S DPH
8848011A	2ks, 18x4x4,8mm, pro 8848011	--/-- ● 109,92	133,-
8848013A	2ks, 20x6x4,8mm, pro 8848013 a 8848015	--/-- ● 152,89	185,-

Řezačky obkladů

Široký výběr řezaček pro profesionály, řemeslníky i domácí kutily. Nabízíme tři kvalitativní řady, ze kterých si vybere opravdu každý.

✓ Pro vyšší řady Fortum a Extol Premium je samozřejmostí kvalitní ložiskový posuv zaručující velmi přesné řezy a pro většinu modelů také odpružená pohyblivá základna.

✓ Kutilská řada Extol Craft se vyznačuje spolehlivostí a příznivou cenou.

Ruční nářadí

řezačka obkladů profesionální



dvojice 41cm dlouhých pravítek na boční, vymezení části základny

profesionální kompaktní řezačka s rychle rozkládatelnou základnou a dvěma pojezdovými kolečky pro snadnější manipulaci

rozměry rozložené základny 1040x550mm

možnost dokoupení a instalace přídavného laseru - katalogové číslo 4770840A

jednoduché, nastavitelné hlavové uložení obsahuje 25 ložisek pro nekompromisně přesný a zároveň lehký posuv při řezání doplněný o pumpovací nádobku na olej k promazání



náhradní řezací kolečko 4770805	obj.č.	popis	bez DPH	S DPH
4770840	800mm,	2/3	3 049,59	3 690,-
	max. tloušťka řezaného materiálu 18mm, hmotnost 14kg			
4770841	1000mm,	2/3	3 677,69	4 450,-
	max. tloušťka řezaného materiálu 18mm, hmotnost 16kg			
4770842	1200mm,	2/3	4 289,26	5 190,-
	max. tloušťka řezaného materiálu 18mm, hmotnost 18kg			

laser přídavný



obj.č.	popis	bez DPH	S DPH
4770840A	k řezačkám 4770840/41/42, napájení 2x1,5V AAA baterie, dodáváno včetně baterií a 2ks šroubků potřebných pro instalaci na řezačku	--/--	88,43 107,-

kolečko řezací ložiskové



obj.č.	popis	bez DPH	S DPH
4770805	průměr kolečka 22mm, tloušťka 6mm, prům.otvoru 6mm, řezací kolečko s ložiskem pro přesnější a snadnější řezání, ze slinutého karbidu s titanovou povrchovou úpravou, které zvyšuje jeho tvrdost a životnost	3/10	388,43 470,-

řezačka obkladů ložisková

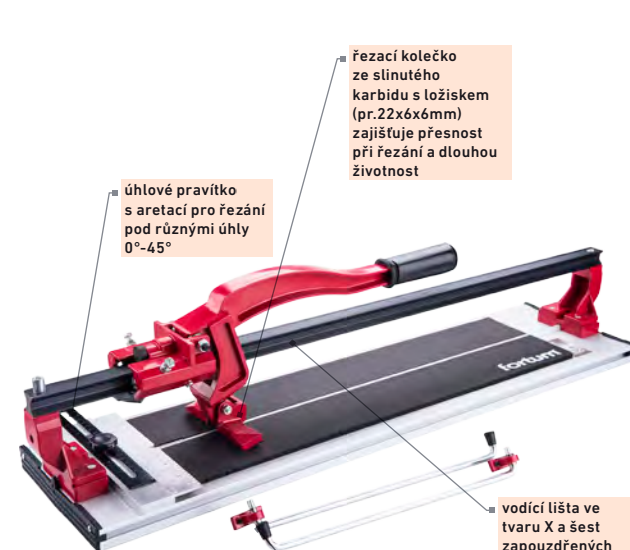

řezací kolečko ze slinutého karbidu s ložiskem (pr.22x6x6mm) zajišťuje přesnost při řezání a dlouhou životnost

úhlové pravítko s aretací pro řezání pod různými úhly 0°-45°

max. tloušťka řezaného materiálu 16mm

vodící lišta ve tvaru X a šest zapouzdřených kvalitních ložisek umožňuje přesné vedení řezu

náhradní řezací kolečko 4770815	obj.č.	popis	bez DPH	S DPH
4770816	600mm,	2/4	2 438,02	2 950,-
	rozměr základny 810x200x25mm, max. délka řezu 600mm, hmotnost 6,8kg			
4770817	800mm,	2/4	2 966,94	3 590,-
	rozměr základny 1010x200x25mm, max. délka řezu 800mm, hmotnost 9,1kg			
4770818	1000mm,	2/4	3 297,52	3 990,-
	rozměr základny 1210x200x25mm, max. délka řezu 1000mm, hmotnost 11kg			
4770819	1200mm,	2/4	3 628,10	4 390,-
	rozměr základny 1410x200x25mm, max. délka řezu 1200mm, hmotnost 13,8kg			

kolečko řezací ložiskové



obj.č.	popis	bez DPH	S DPH
4770815	průměr kolečka 22mm, tloušťka 6mm, prům.otvoru 5mm, řezací kolečko s ložiskem pro přesnější a snadnější řezání, ze slinutého karbidu s titanovou povrchovou úpravou, které zvyšuje jeho tvrdost a životnost	5/10	289,26 350,-

EXTOL řezačka obkladů ložisková

vodící lišta ve tvaru X a šest zapouzdřených kvalitních ložisek umožňuje přesné vedení řezu

úhlové pravítko s aretací pro řezání pod různými úhly 0°-45°

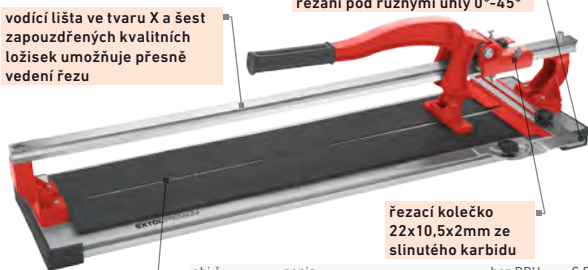

řezací kolečko 22x10,5x2mm ze slinutého karbidu

max. tloušťka řezaného materiálu 16mm



obj.č.	popis	bez DPH	S DPH
8841076	600mm, rozměr základny 810x200x25mm, max. délka řezu 600mm, hmotnost 6,1kg	2/4 ● 1 644,63	1 990,-
8841078	800mm, rozměr základny 1010x200x25mm, max. délka řezu 800mm, hmotnost 7,2kg	2/4 ● 1 942,15	2 350,-

EXTOL řezačka obkladaček 600mm, ložiskové uložení

řezací kolečko 22x6x2mm ze slinutého karbidu

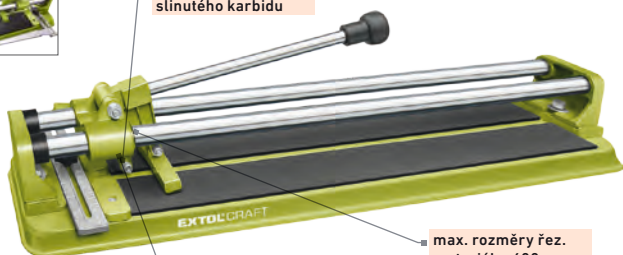

kluzné uložení je opatřeno ložisky

max. rozměry řez. materiálu: 600mm, tloušťka řezaného materiálu: 5-14mm

obj.č.	popis	bez DPH	S DPH
100610	600mm	2/4 ● 1 066,12	1 290,-

EXTOL řezačka obkladaček 600mm, nylonové uložení

řezací kolečko 22x6x2mm ze slinutého karbidu



kluzné uložení je opatřeno nylonovou vložkou

max. rozměry obkladačky: 600mm, tloušťka řezaného materiálu 5-10mm

obj.č.	popis	bez DPH	S DPH
9752	600mm	2/4 ● 818,18	990,-

EXTOL řezačka obkladaček STANDARD

řezací kolečko 22x6x2mm ze slinutého karbidu



max. rozměry obkladačky: 400mm, tloušťka řezaného materiálu 5-8mm

obj.č.	popis	bez DPH	S DPH
80493	400mm	2/6 ● 446,28	540,-

EXTOL řezačka obkladaček s vykrúžovacím vrtákem

průměr otvoru 30-80mm, úhlový měř pro řez 0-45°, max. rozměry obkladačky: 400mm, tloušťka řezaného materiálu 6-16mm dle typu

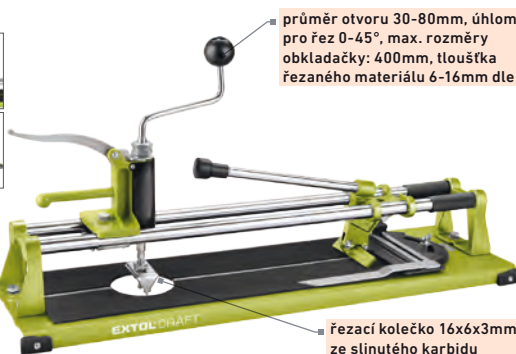

řezací kolečko 16x6x3mm ze slinutého karbidu

obj.č.	popis	bez DPH	S DPH
687	600mm	2/4 ● 1 115,70	1 350,-
688	400mm	2/4 ● 958,68	1 160,-

EXTOL vykrúžovací vrták do kachliček



obj.č.	popis	bez DPH	S DPH
103900	Ø 20-90mm, uchycení do vrtačky	5/40 ● 128,10	155,-

EXTOL vykrúžovací vrták do kachliček s krytem



obj.č.	popis	bez DPH	S DPH
103940	Ø 20-94mm, uchycení do vrtačky	3/12 ● 219,01	265,-

EXTOL kolečko řezací



obj.č.	popis	bez DPH	S DPH
8841073	pro řezačky 8841076, 8841078 průměr samotného kolečka 22mm, tloušťka 2mm, prům. otvoru kolečka 10,5mm (průměr otvoru obou vložek 6mm, tloušťka s oběma nasazenými vložkami 6,4mm), řezací kolečko ze slinutého karbidu	10/50 ● 80,99	98,-

EXTOL řezací kolečko



obj.č.	popis	bez DPH	S DPH
8841000	Lze použít pro 80493 průměr kolečka 15mm, tloušťka 1,5mm, prům.otvoru 6mm, řezací kolečko ze slinutého karbidu	10/50 ● 47,93	58,-

EXTOL řezací kolečko



obj.č.	popis	bez DPH	S DPH
103160	pro řezačky 687, 688 průměr kolečka 16mm, tloušťka 3mm, prům.otvoru 6mm, řezací kolečko ze slinutého karbidu	5/10 ● 57,85	70,-

EXTOL řezací kolečko



obj.č.	popis	bez DPH	S DPH
103220	pro řezačky 100610, 9752 kolečka 22mm, tloušťka 2mm, prům. otvoru 6mm, řezací kolečko ze slinutého karbidu	10/30 ● 70,25	85,-

EXXTOL řezač/lamač skla a obkladaček



cenově dostupný pomocník při řezání skla, keramiky a obkladových materiálů až do max. tloušťky 12mm řezaného materiálu



obj.č.	popis	bez DPH	S DPH
941000	sada 6ks s karbid. nástroji, sada obsahuje řezač a tři řezací hlavy s karbid. kolečky, lamač s podložkami, svinovací metr a dvě nádoby na olej	5/20 371,90	450,-

EXXTOL náhradní řezací hlava s karbid. kolečkem



obj.č.	popis	bez DPH	S DPH
941000A	k sadě 941000	--/-- 86,78	105,-

EXXTOL náhradní podložky sada 10ks



obj.č.	popis	bez DPH	S DPH
941000B	do lamače ze sady 941000	--/-- 15,70	19,-

EXXTOL rohové profily k distančním/nivelačním klipům 8845010



doplňk pro lepší fixaci při obkládání rohů

obj.č.	popis	bez DPH	S DPH
8845010A	sada 25ks, plast	--/-- 50,41	61,-

EXXTOL vzpěry fixační/nastavitelné, sada 2ks

používá se k jemnému posunu/vzepření a dočasné fixaci např. obkladů či jiného obtížně manipulovatelného materiálu ve vertikální pozici, většinou do doby, než dojde k jejich finální fixaci/ukotvení

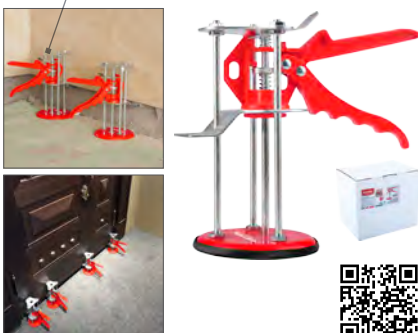

obj.č.	popis	bez DPH	S DPH
8845000	zdvih je od dolní úvrti, která je ve výšce 2cm nad podložkou až do max výše 11,5cm (čistý zdvih mezi oběma úvratěmi je 9,5cm) nosnost je max. 50kg/1kus	4/8 561,98	680,-

EXXTOL distanční/nivelační klipy opakovaně použitelné, sada 50ks



sada obsahuje jeden plastový uťahovací klíč pro případy, kdy nepostačí obvyklé dotažení klipy rukou

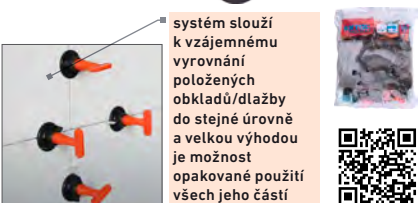

systém slouží k vzájemnému vyrovnání položených obkladů/dlažby do stejné úrovně a velkou výhodou je možnost opakovaného použití všech jeho částí

obj.č.	popis	bez DPH	S DPH
8845010	pro vyrovnání obkladů/dlažby až do jejich max. tloušťky 17mm	5/20 231,40	280,-

EXXTOL šablona pro přenášení úhlů a pozic kovová s lokátorem

plastový vícedílný lokátor je potom možno využít pro přesné určení pozice vrtaného otvoru např. při obkládání koupelen

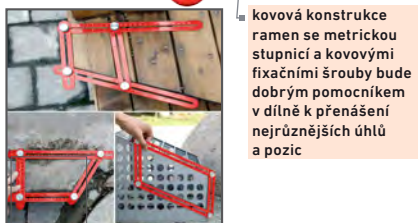
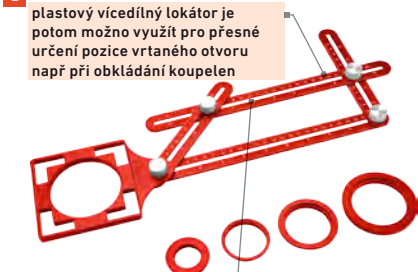

kovová konstrukce ramen se metrickou stupnicí a kovovými fixačními šrouby bude dobrým pomocníkem v dílně k přenášení nejrůznějších úhlů a pozic

obj.č.	popis	bez DPH	S DPH
8825122	ramena 25x12mm, lokátor obsahuje průměry 25-40-45-55-75mm	5/20 227,27	275,-

EXXTOL špachtle nerezová



list je vyroben z nerezové oceli tloušťky 0,5-1,2mm ve vysokém lesku; rukojeť kombinuje plastu s měkkou pryží s kovovým zakončením

INOX

obj.č.	popis	bez DPH	S DPH
8843062	šířka 20mm, pružná	10/50 61,98	75,-
8843064	šířka 40mm, pružná	10/50 70,25	85,-
8843066	šířka 60mm, pružná	10/50 78,51	95,-
8843068	šířka 80mm, pružná	10/50 86,78	105,-
8843070	šířka 100mm, pružná	10/50 95,04	115,-
8843072	šířka 125mm, pružná	10/50 107,44	130,-
8843075	šířka 150mm, pružná	10/50 119,83	145,-

EXXTOL špachtle nerezová multifunkční

multifunkční špachtle je vhodná zejména pro pro malíře, natěrače, tapetáře atd.



list je vyroben z tuhé nerezové oceli tloušťky 2mm ve vysokém lesku; rukojeť kombinuje plastu s měkkou pryží s kovovým zakončením

INOX

obj.č.	popis	bez DPH	S DPH
8843077	šířka 75mm, neohebná	10/50 95,04	115,-

EXXTOL míchadlo do vrtáčky SDS Plus spirálové

spirálový tvar míchadla se dvěma rameny umožňuje důkladné promíchání stavebních hmot, lepidel, barev a jim podobným materiálům

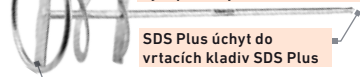

SDS Plus úchyt do vrtacích kladiv SDS Plus

SDS PLUS

obj.č.	popis	bez DPH	S DPH
707270	80x500mm, SDS Plus úchyt, pozinkované	5/20 144,63	175,-
707271	100x500mm, SDS Plus úchyt, pozinkované	5/20 185,95	225,-
707272	120x500mm, SDS Plus úchyt, pozinkované	5/20 231,40	280,-

EXXTOL míchadlo do vrtáčky spirálové



obj.č.	popis	bez DPH	S DPH
707265	80x400mm, šestihřanný úchyt, pozinkované	5/20 119,83	145,-
707267	100x500mm, šestihřanný úchyt, pozinkované	5/20 181,82	220,-

EXXTOL míchadlo do vrtáčky spirálové drátové



obj.č.	popis	bez DPH	S DPH
9747	80x400mm, pozinkované	5/20 102,48	124,-
9748	100x600mm, pozinkované	5/30 145,45	176,-

Stahováky

Mechanické stahováky Extol Premium se vyznačují vysokou kvalitou použitého materiálu i opracování. Jsou vhodné pro univerzální použití v průmyslové sféře, pro stahování ložisek, řemenic, ozubených kol apod.

EXTOL stahovák dvouramenný, kovový

šestihran pro snadné a rychlé utahování a povolování pomocí klíče

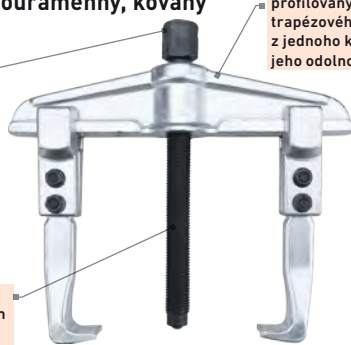

profilovaný nosník trapézového tvaru je kovový z jednoho kusu, což zvyšuje jeho odolnost vůči zatížení

tlakové vřeteno s pozvolným závitem zakončené kuličkou pro zvýšenou odolnost při maximálním zatížení

obj.č.	popis	bez DPH	S DPH
8816721	rozpětí 80, hĺoubka 100mm	5/20 ● 545,45	660,-
8816722	rozpětí 130, hĺoubka 100mm	5/20 ● 619,83	750,-
8816723	rozpětí 150, hĺoubka 150mm	3/6 ● 1 148,76	1 390,-
8816724	rozpětí 200, hĺoubka 150mm	3/6 ● 1 231,40	1 490,-
8816725	rozpětí 250, hĺoubka 205mm	3/6 ● 2 966,94	3 590,-

CrV

EXTOL stahovák třiramenný, kovový

šestihran pro snadné a rychlé utahování a povolování pomocí klíče



profilovaný nosník trapézového tvaru je kovový z jednoho kusu, což zvyšuje jeho odolnost vůči zatížení

tlakové vřeteno s pozvolným závitem zakončené kuličkou pro zvýšenou odolnost při maximálním zatížení

obj.č.	popis	bez DPH	S DPH
8816731	rozpětí 120, hĺoubka 100mm	3/8 ● 818,18	990,-
8816732	rozpětí 200, hĺoubka 150mm	3/6 ● 1 809,92	2 190,-

CrV

EXTOL stahovák dvouramenný, kovový - mini



obj.č.	popis	bez DPH	S DPH
8816741	rozpětí 60mm, hĺoubka 50mm	5/20 ● 198,35	240,-
8816742	rozpětí 70mm, hĺoubka 70mm	5/20 ● 246,28	298,-
8816748	rozpětí 80mm, hĺoubka 80mm	5/20 ● 322,31	390,-

MINI

EXTOL stahovák třiramenný, kovový - mini



obj.č.	popis	bez DPH	S DPH
8816752	rozpětí 65mm, hĺoubka 65mm	5/20 ● 246,28	298,-
8816753	rozpětí 80mm, hĺoubka 80mm	5/20 ● 322,31	390,-

MINI

EXTOL stahováky, sada 3ks



obj.č.	popis	bez DPH	S DPH
9788	hĺoubka, 75-100-150mm	4/16 ● 429,75	520,-

EXTOL náhradní rameno



obj.č.	popis	bez DPH	S DPH
8816711	ke stahovákům 8816721, 8816722, 8816731,	--/-- ● 190,08	230,-

CrV